

MIEJSKI OŚRODEK KULTURY W JASTRZĘBIU ZDROJU

Załącznik
do Uchwały Nr XLI/543/2009 Rady Miasta
z dnia 23 kwietnia 2009r.

SPRAWOZDANIE FINANSOWE ZA ROK 2008

Jastrzębie Zdrój 30.03.2009 rok

MIEJSKI OŚRODEK KULTURY W JASTRZĘBIU ZDROJU

SPRAWOZDANIE FINANSOWE ZA ROK 2008

Jastrzębie Zdrój 30.03.2009 rok

Wprowadzenie do sprawozdania finansowego za rok 2008 Miejskiego Ośrodka Kultury w Jastrzębiu Zdroju

Miejski Ośrodek Kultury z siedzibą w Jastrzębiu Zdroju przy Al. Piłsudskiego 27 od roku 2000 jest Samorządową Instytucją Kultury (Dz.U. z 2000 r Nr 12). Utworzona Uchwałą Miejskiej Rady Narodowej Nr 24/16/9/87 z dnia 28.04.1987 r do tworzenia warunków dla edukacji kulturalnej, rozwoju amatorskiego ruchu artystycznego oraz zainteresowania wiedzą i sztuką, do rozpoznawania, rozbudzania i zaspokajania potrzeb oraz zainteresowań, do organizacji imprez kulturalnych i rozrywkowych, prowadzenia działalności w zakresie kinematografii oraz gromadzenia, przechowywania, eksponowania przedmiotów pamiątkowych z zakresu historii i kultury Miasta Jastrzębie Zdrój i okolic - została wpisana z urzędu dnia 01.07.1992 r do Rejestru Instytucji Kultury Miasta Jastrzębie Zdrój pod Nr 2.

Miejski Ośrodek Kultury jako osoba prawna jest płatnikiem podatku VAT i posiada Nr REGON 276656525 oraz NIP 633-10-45-666.

Miejski Ośrodek Kultury w Jastrzębiu Zdroju tworzą następujące jednostki:

- Miejski Ośrodek Kultury w Jastrzębiu Zdroju, Al. Piłsudskiego 27 jako osoba prawna i podległe jej następujące jednostki nieposiadające osobowości prawnej:
 - Kino CENTRUM w Jastrzębiu Zdroju, Al. Piłsudskiego 27
 - Dom Zdrojowy w Jastrzębiu Zdroju, ul. Witeczaka 5
 - Galeria Historii Miasta w Jastrzębiu Zdroju, ul. Wrzosowej 14
 - Klub KAKTUS w Jastrzębiu Zdroju, ul. Katowickiej paw.623
 - Klub METRONOM w Jastrzębiu Zdroju, ul. Opolskiej paw.722
 - Świetlica ASTRA w Jastrzębiu Zdroju, os. 1000-lecia 15
 - Świetlica ISKIERKA w Jastrzębiu Zdroju, ul. Ruchu Oporu 2C
 - Świetlica KANON w Jastrzębiu Zdroju, ul. Zielona 17-19
 - Świetlica NASTOLATEK w Jastrzębiu Zdroju, ul. Turystyczna 41-43
 - Świetlica SKARBNIK w Jastrzębiu Zdroju, ul. Wielkopolska 63-65
 - Świetlica STRYSZEK w Jastrzębiu Zdroju, ul. Cieszyńska 101
 - Świetlica PROMYK w Jastrzębiu Zdroju, ul. Gagarina 116
 - Modelarnia w Jastrzębiu Zdroju, ul. Krakowska 1-3

Działalność Miejskiego Ośrodka Kultury w Jastrzębiu Zdroju jest finansowana z:

- Dotacji podmiotowej z budżetu jednostki samorządu terytorialnego na działalność statutową jednostki,
- Przychodów własnych z prowadzonej działalności statutowej (kulturalnej i gospodarczej),
- Przychodów z tytułu darowizn

Miejski Ośrodek Kultury w Jastrzębiu Zdroju tworzy następujące fundusze:

- Fundusz Instytucji,
- Fundusz Zapasowy Instytucji,

- Inne fundusze, których utworzenie przewidują odrębne przepisy (Zakładowy Fundusz Świadczeń Socjalnych, Zakładowy Fundusz Nagród).

Fundusz Miejskiego Ośrodka Kultury w Jastrzębiu Zdroju zwiększa się lub zmniejsza o kwotę zmian wartości majątku MOK, będących skutkiem:

- Aktualizacji wyceny środków trwałych na podstawie odrębnych przepisów,
- Nieodpłatnego przekazania lub otrzymania środków trwałych, wartości niematerialnych i prawnych.
- Łączenia i podziału instytucji kultury na podstawie bilansów zamknięcia dzielonych lub łączonych instytucji.

Fundusz Miejskiego Ośrodka Kultury w Jastrzębiu Zdroju zwiększa się o:

- Amortyzację majątku trwałego,
- Dotacje na finansowanie rozwoju,
- Zysk pozostający w dyspozycji MOK,
- Środki z innych źródeł,

Fundusz Miejskiego Ośrodka Kultury w Jastrzębiu Zdroju zmniejsza się o:

- Straty bilansowe
- Umorzenie majątku trwałego
- Finansowanie inwestycji
- Inne zmniejszenia

Miejski Ośrodek Kultury w Jastrzębiu Zdroju stosuje w pełni nadrzędne zasady rachunkowości określone ustawą o rachunkowości (art. 4-8), tj.:

- Zasadę rzetelnego obrazu,
- Zasadę przewagi treści nad formą,
- Zasadę ciągłości zapisów,
- Zasadę kontynuacji działania,
- Zasadę memoriału,
- Zasadę współmierności przychodów i kosztów,
- Zasadę ostrożności,
- Zasadę indywidualnej wyceny, i
- Zasadę istotności

a także przepisy dotyczące prowadzenia ksiąg rachunkowych, dowodów księgowych, inwentaryzacji oraz wyceny aktywów i pasywów.

W 2008 roku Miejski Ośrodek Kultury w Jastrzębiu Zdroju na swoją działalność statutową otrzymał dotacje w wysokości **3.494.830,00 zł**.

Zestawienie otrzymanych przez Miejski Ośrodek Kultury w Jastrzębiu Zdroju w roku 2008 dotacji i subwencji przedstawia tabela Nr 1.2. stanowiąca załącznik Nr 12 do niniejszego sprawozdania finansowego.

Tabela 1.2. Zestawienie otrzymanych przez Miejski Ośrodek Kultury w Jastrzębiu Zdroju w 2008 roku dotacji i subwencji.

Lp	2008			Uwagi
	Od kogo	Cel	Kwota	
1	Urząd Miasta Jastrzębie Zdrój		3 494 830,00 zł	
		Działalność podstawowa ogółem Dotacja podmiotowa	3 494 830,00 zł 3 494 830 00 zł	
2	Pozostałe dotacje		- zł	
			- zł	
			- zł	
OGÓŁEM OTRZYMANE DOTACJE			3 494 830,00 zł	

Sprawozdanie finansowe Miejskiego Ośrodka Kultury w Jastrzębiu Zdroju zostało sporządzone za okres sprawozdawczy od dnia 01.01.2008 roku do dnia 31.12.2008 roku, który zgodnie z przyjętą polityką rachunkowości stanowi rok obrotowy Instytucji i składa się z następujących elementów:

1. Bilans jednostki sporządzony na dzień 31.12.2008 rok
2. Rachunek zysków i strat sporządzony w wersji porównawczej na dzień 31.12.2008 r
3. Informacja dodatkowa

Sprawozdanie sporządzono w języku oraz walucie polskiej w oparciu o następujące przyjęte zasady (politykę) rachunkowości:

1. Terminy inwentaryzacji poszczególnych składników majątkowych wynikają corocznie zatwierdzonego harmonogramu prac inwentaryzacyjnych stanowiącego załącznik do Zarządzenia Dyrektora MOK w sprawie przeprowadzenia inwentaryzacji.
2. W procesie inwentaryzacji okresowej (ciągłej) w ramach ustalonego cyklu poszczególne składniki majątkowe muszą być inwentaryzowane z następującą częstotliwością:
 - Środki trwałe wg Klasyfikacji Środków Trwałych (wysokocenne tj. o wartości powyżej 3.500,00 zł) - **nie rzadziej niż co 4 lata,**
(w sytuacji gdy składniki majątkowe znajdują się na terenie strzeżonym)
 - Środki trwałe o niskiej wartości (niskocenne tj. poniżej 3.500,00 zł) - **nie rzadziej niż co 4 lata,**
(w sytuacji gdy składniki majątkowe znajdują się na terenie strzeżonym)
 - Środki trwałe w budowie znajdujące się na terenie strzeżonym - **nie rzadziej niż co 4 lata,**

- Środki trwale dzierżawione znajdujące się na terenie strzeżonym
- **nie rzadziej niż co 4 lata,**
- Obrazy - **nie rzadziej niż co 4 lata,**
(w sytuacji gdy składniki majątkowe znajdują się na terenie strzeżonym)
- Zbiory muzealne - **nie rzadziej niż co 4 lata,**
(w sytuacji gdy składniki majątkowe znajdują się na terenie strzeżonym)
- Zbiory biblioteczne - **nie rzadziej niż co 4 lata,**
(w sytuacji gdy składniki majątkowe znajdują się na terenie strzeżonym)
- Zapasy materiałów, towarów i produktów znajdujące się w strzeżonych
składowiskach - **nie rzadziej niż co 2 lata,**
- Inne rzeczowe składniki majątku znajdujące się w strzeżonych składowiskach
- **nie rzadziej niż co 2 lata,**
- Materiały, środki trwale o niskiej wartości (nie znajdujące się na terenie
strzeżonym) - **1 raz w roku,**
- Środki trwale wg Klasyfikacji Środków Trwałych (wysokocenne tj. o wartości
powyżej 3.500,00 zł z pominięciem budynków i budowli, które nie znajdują się na
terenie strzeżonym)
- **1 raz w roku,**
- Środki trwale w budowie (nie znajdujące się na terenie strzeżonym)
- **1 raz w roku,**
- Środki trwale dzierżawione (nie znajdujące się na terenie strzeżonym)
- **1 raz w roku,**
- Obrazy - **1 raz w roku,**
(w sytuacji gdy składniki majątkowe nie znajdują się na terenie strzeżonym)
- Zbiory muzealne - **1 raz w roku,**
(w sytuacji gdy składniki majątkowe nie znajdują się na terenie strzeżonym)
- Zbiory biblioteczne - **1 raz w roku,**
(w sytuacji gdy składniki majątkowe nie znajdują się na terenie strzeżonym)
- Inne rzeczowe składniki majątku - **1 raz w roku,**
(w sytuacji gdy składniki majątkowe nie znajdują się na terenie strzeżonym)
- Środki pieniężne w kasach i na rachunkach bankowych
- **1 raz w roku,**
- Depozyty w kasie - **1 raz w roku,**

- Druki ścisłego zarachowania - **1 raz w roku,**
- Inne aktywa finansowe zgromadzone na rachunkach bankowych lub przechowywane przez inne jednostki - **1 raz w roku,**
- Kredyty bankowe - **1 raz w roku,**
- Należności i zobowiązania - **1 raz w roku,**
- Udzielone i otrzymane pożyczki - **1 raz w roku,**
- Pozostałe składniki aktywów i pasywów - **1 raz w roku,**

3. Inwentaryzację w zależności od rodzajów inwentaryzowanych składników, przeprowadza się w drodze:

- **W drodze Spisu z natury inwentaryzowana jest:**
 - Gotówka w kasie
 - Depozyty w kasie (gotówka, papiery wartościowe, inne depozyty rzeczowe)
 - Druki ścisłego zarachowania
 - Środki trwałe w eksploatacji (nisko- i wysokocenne, tj. np. wyposażenie i śr. trwałe)
 - Środki trwałe dzierżawione i obce
 - Materiały i towary w magazynach
 - Zbiory muzealne
 - Zbiory biblioteczne
 - Obrazy
 - Inne rzeczowe składniki majątku
- **W drodze potwierdzenia sald z kontrahentami inwentaryzowane są:**
 - Aktywa finansowe zgromadzone na rachunkach bankowych lub przechowywane przez inne jednostki (w tym środki pieniężne, udziały)
 - Kredyty bankowe
 - Należności

- Zobowiązania
- Kaucje, depozyty i inne wpłaty o podobnym charakterze
- Udzielone i otrzymane pożyczki
- Powierzone innym jednostkom własnych składników majątku

Nie wymagają pisemnego potwierdzenia salda:

- Rozrachunki objęte powództwem sądowym lub postępowaniem egzekucyjnym
 - Rozrachunki z tytułu podatków
 - Rozrachunki z tytułów publicznoprawnych
 - Należności i zobowiązania wobec pracowników
- **W drodze weryfikacji prawidłowości stanu rzeczywistego wynikającego z ewidencji księgowej tych składników, przez porównanie go z odpowiednimi dowodami źródłowymi inwentaryzowane są:**
- Środki trwałe, do których dostęp jest znacznie utrudniony
 - Grunty
 - Inne nieruchomości
 - Środki trwałe w budowie oraz inwestycje w obcych środkach trwałych
 - Środki trwałe wdzierżawione innym jednostkom
 - Wartości niematerialne i prawne
 - Dostawy w drodze
 - Należności sporne i wątpliwe
 - Rozrachunki objęte powództwem sądowym lub postępowaniem egzekucyjnym
 - Rozliczenia międzyokresowe kosztów
 - Kapitały
 - Rezerwy
 - Zobowiązania z tytułu dostaw niefakturowanych
 - Rozrachunki publicznoprawne

- Rozrachunki z pracownikami
 - Fundusze specjalne
 - Roszczenia z tytułu niedoborów i szkód
 - Inne składniki aktywów i pasywów, jeżeli przeprowadzenie spisu z natury lub uzgodnienie z przyczyn uzasadnionych nie było możliwe
4. Miejski Ośrodek Kultury w Jastrzębiu Zdroju stosuje następujące metody wyceny poszczególnych pozycji aktywów i pasywów Jednostki:

- **Środki trwale i wartości niematerialne i prawne wycenia się:**

- Ceny nabycia – w przypadku nabycia składników majątku trwałego w drodze ich zakupu
- Kosztów wytworzenia – w przypadku rozbudowy, modernizacji lub ulepszenia składników majątku trwałego
- Wartości przeszacowanej – w przypadku aktualizacji ich wyceny

Wartość początkową powyższych aktywów zmniejszają odpisy amortyzacyjne lub umorzeniowe dokonywane w celu uwzględnienia utraty ich wartości na skutek używania lub upływu czasu.

Odpisów amortyzacyjnych, których wartość początkowa w dniu przyjęcia ich do używania jest wyższa od kwoty określonej w ustawie o podatku dochodowym od osób prawnych, dokonuje się drogą systematycznego, planowanego rozłożenia jego wartości początkowej na ustalony okres ich ekonomicznej użyteczności metodą liniową.

Odpisów dokonuje się począwszy od pierwszego dnia miesiąca następującego po miesiącu, w którym składnik aktywów o wartości początkowej wyższej niż 3.500,00 zł wprowadzono do ewidencji, przy czym wartość i długość okresu odpisów ustala się na początku na cały okres ich dokonywania.

Zakończenie amortyzacji i umorzenia następuje nie później niż z chwilą zrównania wartości początkowej składników majątkowych z odpisami amortyzacyjnymi (umorzeniowymi) lub postawienia ich w stan likwidacji, sprzedaży albo stwierdzenia ich niedoboru.

Odpisów amortyzacyjnych lub umorzeniowych składników majątkowych MOK o jednostkowej wartości początkowej powyżej 3.500,00 zł dokonuje się według stawek ustalonych w załączniku do ustawy o podatku dochodowym od osób prawnych.

- Od składników majątkowych, których jednostkowa wartość początkowa z dnia przyjęcia do użytkowania jest równa lub niższa od kwoty wymienionej w ustawie o podatku dochodowym od osób prawnych, dokonuje się odpisów umorzeniowych jednorazowo w miesiącu oddania ich do użytkowania.

- Amortyzacji lub umorzeniu w Miejskim Ośrodku Kultury w Jastrzębiu Zdroju nie podlegają:
 - Grunty
 - Obrazy
 - Inwestycje
- Podstawę dokonywania odpisów amortyzacyjnych stanowi jednostkowa wartość początkowa aktualizowana zgodnie z zasadami ustalonymi przez Ministra Finansów według wskaźników przeliczeniowych ogłoszonych przez Prezesa Głównego Urzędu Statystycznego.
- Odpisów amortyzacyjnych od środków trwałych i wartości niematerialnych i prawnych użytkowanych przez MOK sezonowo dokonuje się tylko za okres ich wykorzystania.
- Odpisy amortyzacyjne podane w wykazie stawek amortyzacyjnych mogą być podwyższone lub indywidualnie ustalane, zgodnie z wymogami art. 16i oraz 16j ustawy z dnia 15 lutego o podatku dochodowym od osób prawnych, dla środków trwałych eksploatowanych w warunkach pogorszonych lub poddanych szybkiemu postępowi technicznemu, a także dla środków trwałych ulepszonych, po raz pierwszych wprowadzanych do ewidencji.
- **Dziela sztuki (obrazy, eksponaty)** bez względu na ich wartość początkową ewidencjonuje się jako inwestycje krótko- lub długoterminowe w cenie nabycia a koszt ich nabycia odnosi się bezpośrednio w koszty miesiąca, w którym zostały przez Jednostkę nabyte.
- **Materiały** ewidencjonowane są ilościowo i spisywane w koszty w miesiącu zakupu
- **Środki trwale w budowie** - wycenia się w wysokości kosztów pozostających w bezpośrednim związku z ich nabyciem lub wytworzeniem pomniejszonych o odpisy z tytułu trwałej utraty wartości. Ponadto wartość środków trwałych w budowie zwiększają ujemne różnice kursowe oraz odsetki od kredytów za okres budowy środka trwałego.
- **Udziały w innych jednostkach** – wycenia się według ceny nabycia pomniejszone o odpisy z tytułu trwałej utraty wartości.
- **Zapasy materiałów** – wycenia się w ciągu roku obrotowego i na dzień bilansowy według ceny nabycia.

W odniesieniu do zakupionych materiałów MOK prowadzi ewidencję ilościową (Książka inwentarzowa środków trwałych o bardzo niskiej wartości (Materiałówka/inwentarz) a wartość ich zakupu jest odnoszona wprost na koszty okresu, w którym zostały zakupione.

- **Zapasy towarów** – wycenia się wg rzeczywistych cen nabycia

- **Wyroby (usługi) gotowe** – z uwagi na specyfikę pracy MOK ustala się, iż nie zachodzi konieczność wyceny usług gotowych, które są sprzedawane bezpośrednio po ich wyprodukowaniu (przygotowaniu)
- **Produkcję (Usługi) niezakończoną** - na dzień bilansowy wycenia się według bezpośrednich kosztów wytworzenia (materiały, robocizna i inne koszty bezpośrednie).
- **Inwestycje (udziały w innych jednostkach, papiery wartościowe, inne inwestycje)** – wycenia się wg wartości cen nabicia lub ich wartości rynkowej, w zależności od tego, która z nich jest niższa.
- **Środki pieniężne w kasie i na rachunkach bankowych** – na dzień bilansowy wycenia się według wartości nominalnej.
- **Należności** – wycenia się w kwocie wymagającej zapłaty, z zachowaniem zasady ostrożności, czyli po uwzględnieniu odpisów aktualizujących ich wartość.

Należności aktualizuje się, dokonując odpisów aktualizujących kwoty należne od dłużników kwestionujących należność, postawionych w stan likwidacji lub upadłości bądź zagrożonych upadłością, albo zalegających z zapłatą należności w części lub całości przez okres jednego kwartału.

Odpisami aktualizującymi obejmuje się nie później niż na koniec roku obrotowego następujące należności:

- Należności od odbiorców zalegających z zapłatą w części lub całości przez okres jednego kwartału
- Należności odsetkowe od nieterminowej płatności należności przez odbiorców
- Należności sporne, kwestionowane przez dłużnika
- Należności wątpliwe, co do których istnieje uzasadnione prawdopodobieństwo ich nieściągalności
- Należności sądowe w części nieobjętej gwarancją lub innym zabezpieczeniem należności

Odpisy aktualizujące wartość należności zalicza się w zależności od rodzaju należności, której dotyczą - odpowiednio do pozostałych kosztów operacyjnych lub do kosztów finansowych.

Należności umorzone, przedawnione lub nieściągalne zmniejszają dokonane uprzednio odpisy aktualizujące ich wartość.

Należności umorzone, przedawnione lub nieściągalne, od których nie dokonano odpisów aktualizujących ich wartość lub dokonano odpisów w niepełnej wysokości, zalicza się odpowiednio do pozostałych kosztów operacyjnych lub kosztów finansowych.

W przypadku ustania przyczyny utworzenia odpisów aktualizujących tzn. w przypadku ich uregulowania bądź ich częściowego uregulowania dokonuje się rozwiązania wcześniej utworzonego odpisu lub jego części a ich wartość odnosi się odpowiednio na pozostałe przychody operacyjne lub przychody finansowe.

- **Udzielone pożyczki** – wycenia się w kwocie wymagającej zapłaty, z zachowaniem zasady ostrożności, czyli kwoty głównej dolicza się należne odsetki za okres objęty sprawozdaniem finansowym, choćby nie stały się jeszcze wymagalne. Wartość udzielonych pożyczek korygują odpisy aktualizujące ich wartość dokonywane nie później niż na dzień bilansowy w przypadku zalegania ze ich spłatą przez okres trzech miesięcy.
- **Zobowiązania** – wycenia się w kwocie wymagającej zapłaty, czyli do kwoty głównej zobowiązań dolicza się ewentualne odsetki wynikające z otrzymanych od kontrahentów not odsetkowych.
- **Rezerwy na zobowiązania** – Miejski Ośrodek Kultury tworzy rezerwy na świadczenia pracownicze z tytułu:
 - Nagród jubileuszowych wypłacanych na podstawie stosownych przepisów
 - Odpraw emerytalnych wypłacanych na podstawie kodeksu pracy

Rezerwy tworzone są na przyszłe zobowiązania jednostki, których kwotę można w sposób wiarygodny oszacować.

Na dzień bilansowy rezerwy są wyceniane w uzasadnionej, wiarygodnie oszacowanej wartości.

Utworzone rezerwy zalicza się do pozostałych kosztów operacyjnych.

Wypłata nagrody jubileuszowej lub odprawy emerytalnej zmniejsza wcześniej utworzoną na ten cel rezerwę.

Niewykorzystane rezerwy, wobec wypłaty nagrody jubileuszowej lub odprawy emerytalnej, a także z uwagi na inne okoliczności powodujące konieczność ich tworzenia (zwolnienie się z pracy przed uzyskaniem wieku emerytalnego lub przed dniem wypłaty nagrody jubileuszowej, śmierć pracownika itp.) zostają rozwiązane na dzień, na który stają się zbędne zwiększając pozostałe koszty operacyjne.

- **Fundusze własne** – wycenia się na dzień bilansowy w wartości nominalnej.

Tworzenie i zasady gospodarowania funduszami własnymi jednostki określa Ustawa z dnia 25 października 1991 r. o organizowaniu i prowadzeniu działalności kulturalnej (Dz. U. z 2001 r., Nr 13, poz.123 z późn. zmian.).

Kapitały (fundusze) MOK ujmowane są w księgach rachunkowych z podziałem na ich rodzaje i według zasad określonych ustawą o organizowaniu i prowadzeniu działalności kulturalnej oraz statutem jednostki.

- **Pozostałe aktywa i pasywa** – wycenia się według wartości nominalnej.

Miejski Ośrodek Kultury w Jastrzębiu Zdroju w 2008 roku zatrudniał 49,180 osób w przeliczeniu na pełne etaty, z czego:

- Pracowników merytorycznych - 22,400 osób
- Pracowników administracji - 7,000 osób
- Pracowników obsługi - 19,780 osób

Wartość wynagrodzeń pracowników Miejskiego Ośrodka Kultury w Jastrzębiu Zdroju wyniosła w 2008 roku **1.710.705,24 zł**, z czego wynagrodzenia:

- Pracowników merytorycznych wyniosły - 929.636,16 zł
- Pracowników administracji wyniosły - 303.900,51 zł
- Pracowników obsługi wyniosły - 477.168,57 zł

Za 2008 rok na 1 etat kalkulacyjny w Miejskim Ośrodku Kultury w Jastrzębiu Zdroju przypadła kwota **34.784,57 zł**, z czego na:

Zestawienie etatów kalkulacyjnych wraz z wartościami wynagrodzeń w 2008 roku przedstawia tabela Nr 1.1. stanowiąca Załącznik Nr 6 do niniejszego sprawozdania.

Tabela 1.1

Zestawienie Etatów Kalkulacyjnych w Miejskim Ośrodku Kultury w Jastrzębiu Zdroju w 2008 roku

Lp.	Nazwa jednostki	Rozdział	Etaty kalkulacyjne		Wartości wynagrodzeń	
			Plan etatów 2008	Wykonanie 2008	Plan wynagr. 2008	Wykonanie 2008
1.	2.	3.	4.	5.	6.	7.
	Miejski Ośrodek Kultury					
	w tym					
1.	pracownicy merytoryczni		25 050	22 400	946 214 00 zł	929 636 16 zł
2.	pracownicy administracji		8 000	7 000	322 591,00 zł	303 900 51 zł
3.	pracownicy obsługi		19 875	19 780	471 090 00 zł	477 168 57 zł
	Ogółem:		62,926	49,180	1 739 895,00 zł	1 710 705,24 zł

MIEJSKI OŚRODEK KULTURY
w Jastrzębiu Zdroju
Główny Księgowy
mgr Beata Lach

MIEJSKI OŚRODEK KULTURY
w Jastrzębiu Zdroju
DYREKTOR

mgr Józef Jurczak

RACHUNEK ZYSKÓW I STRAT
 (wariant porównawczy)
 sporządzony na dzień 31 grudnia 2008 roku

Treść		Kwota za rok	
		bieżący	poprzedni
1		2	3
A. Przychody netto ze sprzedaży produktów, towarów i materiałów, w tym:	1	787 670,33	776 467,22
- od jednostek powiązanych	2	35 123,17	37 897,80
I. Przychody netto ze sprzedaży produktów	3	829 836,78	813 059,76
II. Zmiana stanu produktów (zwiększenie-wartość dodatnia, zmniejszenie-wartość ujemna)	4	-42 166,45	-36 592,54
III. Koszt wytworzenia produktów na własne potrzeby jednostki	5		
IV. Przychody netto ze sprzedaży towarów i materiałów	6		
B. Koszty działalności operacyjnej	7	4 368 878,41	4 007 213,96
I. Amortyzacja	8	202 775,79	196 373,84
II. Zużycie materiałów i energii	9	388 379,62	378 937,88
III. Usługi obce	10	1 471 113,05	1 402 562,89
IV. Podatki i opłaty, w tym:	11	123 054,23	88 986,81
- podatek akcyzowy	12		
V. Wynagrodzenia	13	1 735 635,64	1 523 307,28
VI. Ubezpieczenia społeczne i inne świadczenia	14	370 292,98	345 329,00
VII. Pozostałe koszty rodzajowe	15	77 627,10	71 716,26
VIII. Wartość sprzedanych towarów i materiałów	16		
C. Zysk (strata) ze sprzedaży (A-B)	17	-3 581 208,08	-3 230 746,74
D. Pozostałe przychody operacyjne	18	3 666 603,73	3 527 684,79
I. Zysk ze zbycia niefinansowych aktywów trwałych	19		
II. Dotacje	20	3 494 830,00	3 373 890,00
III. Inne przychody operacyjne	21	171 773,73	153 794,79
E. Pozostałe koszty operacyjne	22	4 118,08	2 623,28
I. Strata ze zbycia niefinansowych aktywów trwałych	23	0,00	0,00
II. Aktualizacja wartości aktywów niefinansowych	24		
III. Inne koszty operacyjne	25	4 118,08	2 623,28
F. Zysk (strata) z działalności operacyjnej (F+G-H)	26	81 277,57	294 314,77
G. Przychody finansowe	27	40 291,97	24 182,81
I. Dywidendy i udziały w zyskach, w tym:	28		
- od jednostek powiązanych	29		
II. Odsetki, w tym:	30	40 284,83	22 684,66
- od jednostek powiązanych	31		
III. Zysk ze zbycia inwestycji	32		
IV. Aktualizacja wartości inwestycji	33		
V. Inne	34	7,14	1 498,15
H. Koszty finansowe	35	22 530,79	5 094,45
I. Odsetki, w tym:	36	6 889,41	223,18
- od jednostek powiązanych	37		
II. Strata ze zbycia inwestycji	38		
III. Aktualizacja wartości inwestycji	39		
IV. Inne	40	15 641,38	4 871,27
I. Zysk (strata) z działalności gospodarczej (I+J-K)	41	99 038,75	313 403,13
J. Wynik zdarzeń nadzwyczajnych (M.I. - M.II.)	42	0,00	0,00
I. Zyski nadzwyczajne	43		
II. Straty nadzwyczajne	44		
K. Zysk (strata) brutto (L+/-M)	45	99 038,75	313 403,13
L. Podatek dochodowy	46		
M. Pozostałe obowiązkowe zmniejszenia zysku (zwiększenia straty)	47		
N. Zysk (strata) netto (N-O-P)	48	99 038,75	313 403,13

Jastrzębie Zdrój, dnia 30 marzec 2009 rok

MIEJSKI OŚRODEK KULTURY
 Jastrzębie Zdrój
 Kierownik Miejskiego Ośrodka Kultury
 mgr Beata Lach

MIEJSKI OŚRODEK KULTURY
 Jastrzębie Zdrój
 DYREKTOR
 mgr Jacek Jurczak

INFORMACJA DODATKOWA

Dodatkowe informacje i objaśnienia do sprawozdania finansowego Miejskiego Ośrodka Kultury w Jastrzębiu Zdroju za rok 2008

Sprawozdanie finansowe Miejskiego Ośrodka Kultury w Jastrzębiu Zdroju sporządzono w oparciu o przeprowadzoną i rozliczoną w terminie inwentaryzację majątku MOK zgodnie z Zarządzeniem Dyrektora MOK Nr 8/D/2008 z dnia 03.10.2008 roku w sprawie przeprowadzenia inwentaryzacji składników majątkowych Miejskiego Ośrodka Kultury w Jastrzębiu Zdroju z uwzględnieniem stosowanych w Miejskim Ośrodku Kultury w Jastrzębiu Zdroju zasad rachunkowości.

W wyniku przeprowadzonej inwentaryzacji uzgodniono stan mienia komunalnego znajdującego się w posiadaniu Miejskiego Ośrodka Kultury w Jastrzębiu Zdroju, który przedstawia tabela Nr 1.3 stanowiąca załącznik Nr 1 do niniejszego sprawozdania finansowego.

Tabela 1.3 Stan mienia komunalnego Miejskiego Ośrodka Kultury w Jastrzębiu Zdroju na dzień 31.12.2008 roku

Wyszczególnienie	Stan na 01.01.2008 rok	Stan na 31.12.2008 rok	Zmiany w stanie majątku (3-2)
1	2	3	4
A. AKTYWA TRWAŁE	3 988 058,78 zł	4 004 327,84 zł	18 271,05 zł
I. Wartości niematerialne i prawne	-	-	-
II. Rzeczowe aktywa trwałe	3 780 629,85 zł	3 830 736,75 zł	50 106,90 zł
1. Środki trwałe	3 780 629,85 zł	3 830 736,75 zł	50 106,90 zł
1.1. Grunty	-	-	-
1.2. Budynki lokale i obiekty inżynierii lądowej i wodnej	3 533 301,76 zł	3 503 186,97 zł	- 30 112,79 zł
1.3. Urządzenia techniczne i maszyny	71 723,96 zł	44 885,24 zł	- 26 838,72 zł
1.4. Środki transportu	-	105 890,64 zł	105 890,64 zł
1.5. Inne środki trwałe	175 604,13 zł	176 774,00 zł	1 169,87 zł
2. Inwestycje rozpoczęte (środki trwałe w budowie)	-	-	-
3. Środki przekazane na poczet inwestycji	-	-	-
III. Należności długoterminowe	-	-	-
IV. Inwestycje długoterminowe	14 400,00 zł	14 400,00 zł	-
1. Nieruchomości	-	-	-
2. Wartości niematerialne i prawne	-	-	-
3. Długoterminowe aktywa finansowe	-	-	-
3.1. Udziały i akcje	-	-	-
3.2. Papiery wartościowe długoterminowe	-	-	-
3.3. Inne długoterminowe aktywa finansowe	-	-	-
4. Inne inwestycje długoterminowe	14 400,00 zł	14 400,00 zł	-
V. Długoterminowe rozliczenia międzyokresowe	191 026,91 zł	159 189,09 zł	- 31 837,82 zł
1. Aktywa z tytułu odroczonego podatku dochodowego	-	-	-
2. Inne rozliczenia międzyokresowe	191 026,91 zł	159 189,09 zł	- 31 837,82 zł
B. AKTYWA OBROTOWE	1 030 548,24 zł	949 552,09 zł	- 80 993,15 zł
I. Zapasy	-	-	-
II. Należności krótkoterminowe	230 838,08 zł	301 445,73 zł	70 607,65 zł
III. Środki pieniężne	728 419,24 zł	610 111,93 zł	- 118 307,31 zł
IV. Krótkoterminowe aktywa finansowe	-	-	-
V. Rozliczenia międzyokresowe	71 287,92 zł	37 994,43 zł	- 33 293,49 zł
C. INNE AKTYWA	- zł	- zł	- zł
ŁĄCZNIE AKTYWA	5 016 602,00 zł	4 953 879,93 zł	- 62 722,07 zł

Na zmianę stanu mienia komunalnego miały wpływ zmiany wartości poszczególnych grup:

- Aktywów trwałych - tabele od nr 1.4. do nr 1.7.
- Aktywów obrotowych - tabele od nr 1.8. do nr 1.9.

A. AKTYWA TRWAŁE

W porównaniu z rokiem ubiegłym nastąpił wzrost aktywów trwałych Miejskiego Ośrodka Kultury w Jastrzębiu Zdroju o wartość **18.271,08 zł** i na koniec 2008 roku wartość tych aktywów wynosi **4.004.327,84 zł**.

Na wzrost wartości aktywów trwałych Jednostki miały wpływ zmiany następujących aktywów trwałych Miejskiego Ośrodka Kultury w Jastrzębiu Zdroju:

I. Wartości niematerialne i prawne Miejskiego Ośrodka Kultury w Jastrzębiu Zdroju:

1. Koszty zakończonych prac rozwojowych

Nie występują w Jednostce

2. Wartość firmy

Nie występuje w Jednostce

3. Inne wartości niematerialne i prawne

Miejski Ośrodek Kultury w Jastrzębiu Zdroju posiada wartości niematerialne i prawne w postaci licencji na oprogramowanie komputerowe Jednostki oraz praw autorskich. Z uwagi na fakt, iż jednostkowa wartość początkowa poszczególnych wartości niematerialnych i prawnych nie przekracza kwoty 3.500,00 zł zostały one umorzone jednorazowo w momencie ich zakupu.

Łączna wartość początkowa oraz umorzenie wartości niematerialnych i prawnych stanowiących własność Miejskiego Ośrodka Kultury w Jastrzębiu Zdroju na dzień 31.12.2008 roku wynosi **28.782,09 zł** i w stosunku do roku ubiegłego uległa zwiększeniu o wartość **5.515,60 zł**.

Na zmianę stanu wartości niematerialnych i prawnych Miejskiego Ośrodka Kultury w Jastrzębiu Zdroju na koniec 2008 roku wpłynęły następujące zdarzenia gospodarcze:

- Zakup przez Miejski Ośrodek Kultury w Jastrzębiu Zdroju nowych licencji na oprogramowanie komputerowe zakupione w 2008 roku **+5.515,60 zł**

Powyżej opisane zmiany stanu wartości niematerialnych i prawnych Miejskiego Ośrodka Kultury przedstawia Tabela Nr 1.4. stanowiąca załącznik Nr 3 do niniejszego sprawozdania.

Tabela 1.4. Zmiany wartości niematerialnych i prawnych Miejskiego Ośrodka Kultury w Jastrzębiu Zdroju na dzień 31.12.2008 roku

Nazwa grupy rodzajowej wartości niematerialnych i prawnych	Wartość początkowa						Stan na koniec roku obrotowego
	Stan na początek roku obrotowego	Aktualizacja wartości	Przychody	Przemieszczenia	Rozchody/Likwidacja	Stan na koniec roku obrotowego	
1	2	3	4	5	6	7	
Inne wartości niematerialne i prawne	23 266,49 zł	- zł	5 515,60 zł	- zł	- zł	28 782,09 zł	
OGÓŁEM	23 266,49 zł	- zł	5 515,60 zł	- zł	- zł	28 782,09 zł	
Umorzenie						Stan na początek roku obrotowego (netto)	Stan na koniec roku obrotowego (netto)
Stan na początek roku obrotowego	Aktualizacja wartości	Amortyzacja za rok obrotowy	Inne zwiększenia	Inne zmniejszenia	Stan na koniec roku obrotowego		
8	9	10	11	12	13	14	15
23 266,49 zł	- zł	5 515,60 zł	- zł	- zł	28 782,09 zł	- zł	- zł
23 266,49 zł	- zł	5 515,60 zł	- zł	- zł	28 782,09 zł	- zł	- zł

4. Zaliczki na wartości niematerialne i prawne

Nie występują w Jednostce

II. Rzeczowe aktywa trwale Miejskiego Ośrodka Kultury w Jastrzębiu Zdroju

W porównaniu z rokiem ubiegłym nastąpił wzrost wartości netto rzeczowych aktywów trwałych o wartość **50.108,90 zł** i na koniec 2008 roku wartość netto tych aktywów (po uwzględnieniu ich umorzenia) wynosi **3.830.738,75 zł**

Wzrost wartości rzeczowych aktywów trwałych Miejskiego Ośrodka Kultury w Jastrzębiu Zdroju wynika z następujących przyczyn:

- Zakup przez Miejski Ośrodek Kultury w Jastrzębiu Zdroju w 2008 roku nowych środków trwałych o wartości **+332.262,84 zł**,
- Umorzenie środków trwałych za rok 2008 w wysokości **-279.848,14 zł**,
- Likwidacja w 2008 roku środków trwałych w łącznej wartości **-55.104,95 zł**,
- Zmniejszenie wartości umorzenia środków trwałych w związku z ich likwidacją za rok 2008 w wysokości **+52.799,15 zł**,

Powyżej opisane zmiany stanu wartości rzeczowych aktywów trwałych Miejskiego Ośrodka Kultury przedstawia Tabela Nr 1.5. stanowiąca załącznik Nr 2 do niniejszego sprawozdania.

Tabela 1.5 Zmiany wartości środków trwałych Miejskiego Ośrodka Kultury w Jastrzębiu Zdroju na dzień 31.12.2008 roku

Nazwa grupy rodzajowej środków trwałych	Wartość początkowa					Stan na koniec roku obrotowego	
	Stan na początek roku obrotowego	Aktualizacja wartości	Przychody	Przemieszczenia	Rozchody/ Likwidacja		
1	2	3	4	5	6	7	
Budynki, lokale i obiekty inżynierii lądowej i wodnej	4 667 432,66 zł	- zł	89 281,04 zł	- zł	- zł	4 666 713,69 zł	
Urządzenia techniczne i maszyny	316 606,66 zł	- zł	- zł	- zł	21 314,14 zł	295 291,61 zł	
Środki Transportu	- zł	- zł	105 890,54 zł	- zł	- zł	105 890,54 zł	
Inne środki trwałe	1 372 437,88 zł	- zł	137 091,26 zł	- zł	33 790,81 zł	1 475 738,33 zł	
OGÓLEM	6 256 476,08 zł	- zł	332 262,84 zł	- zł	55 104,95 zł	6 533 633,97 zł	
Umorzenie						Stan na początek roku obrotowego (netto)	Stan na koniec roku obrotowego (netto)
Stan na początek roku obrotowego	Aktualizacja wartości	Amortyzacja za rok obrotowy	Inne zwiększenia	Inne zmniejszenia	Stan na koniec roku obrotowego		
8	9	10	11	12	13	14	15
1 034 130,79 zł	- zł	119 393,63 zł	- zł	- zł	1 163 624,62 zł	3 633 301,76 zł	3 603 188,97 zł
244 881,69 zł	- zł	26 838,72 zł	- zł	21 314,14 zł	260 406,27 zł	71 723,96 zł	44 886,24 zł
- zł	- zł	- zł	- zł	- zł	- zł	- zł	105 890,54 zł
1 196 833,76 zł	- zł	133 615,59 zł	- zł	31 465,01 zł	1 298 964,33 zł	176 604,13 zł	176 774,00 zł
2 475 846,23 zł	- zł	279 848,14 zł	- zł	52 799,15 zł	2 702 895,22 zł	3 780 629,85 zł	3 830 738,75 zł

Na wzrost wartości rzeczowych aktywów trwałych Miejskiego Ośrodka Kultury w Jastrzębiu Zdroju miały wpływ zmiany wartości następujących rzeczowych aktywów trwałych:

1. Środki trwałe Jednostki:

a. Grunty (tym prawo użytkowania wieczystego gruntu)

Nie występują w jednostce

b. Budynki, lokale i obiekty inżynierii lądowej i wodnej

W porównaniu z rokiem ubiegłym nastąpił spadek wartości netto budynków stanowiących rzeczowy majątek trwały Jednostki o wartość **-30.112,79 zł** i na koniec 2008 roku ich wartość netto wynosi **3.503.188,97 zł**.

Spadek wartości netto budynków stanowiących rzeczowy majątek trwały Miejskiego Ośrodka Kultury w Jastrzębiu Zdroju wynika z następujących zdarzeń:

- Wzrost wartości budynków stanowiących rzeczowy majątek trwały Jednostki o wartość **+89.281,04 zł** wynikający z nakładów poniesionych w 2008 roku przez Miejski Ośrodek Kultury w Jastrzębiu Zdroju na remont budynku CKF,
- Umorzenie wartości początkowej budynków za rok 2008 w wysokości **-119.393,83 zł**.

c. Urządzenia techniczne i maszyny

W porównaniu z rokiem ubiegłym nastąpił spadek wartości netto urządzeń technicznych i maszyn stanowiących rzeczowy majątek trwały Jednostki o wartość **-26.838,72 zł** i na koniec 2008 roku ich wartość netto wynosi **44.885,24 zł**.

Spadek wartości netto urządzeń technicznych i maszyn stanowiących rzeczowy majątek trwały Miejskiego Ośrodka Kultury w Jastrzębiu Zdroju wynika z następujących zdarzeń:

- Umorzenie urządzeń technicznych i maszyn za rok 2008 w wysokości **-26.838,72 zł**,
- Likwidacja w 2008 roku urządzeń technicznych i maszyn w łącznej wartości **-21.314,14 zł**,
- Zmniejszenie wartości umorzenia urządzeń technicznych i maszyn w związku z ich likwidacją za rok 2008 w wysokości **+21.314,14 zł**,

d. Środki transportu

W porównaniu z rokiem ubiegłym nastąpił wzrost wartości netto środków transportu stanowiących rzeczowy majątek trwały Jednostki o wartość **+105.890,54 zł** i na koniec 2008 roku ich wartość netto wynosi **105.890,54 zł**.

Wzrost wartości netto środków transportu stanowiących rzeczowy majątek trwały Miejskiego Ośrodka Kultury w Jastrzębiu Zdroju wynika z następujących zdarzeń:

- Zakup w 2008 roku przez Miejski Ośrodek Kultury w Jastrzębiu Zdroju samochodu o wartości początkowej **+105.890,54 zł**,

e. Inne środki Trwałe

W porównaniu z rokiem ubiegłym nastąpił wzrost wartości netto innych środków trwałych stanowiących rzeczowy majątek trwały Jednostki (pozostałe środki trwałe nie uwzględnione powyżej tzn. m.in. sprzęt nagłaśniający, sprzęt biurowy, sprzęt oświetleniowy, itp.) o wartość **+1.169,87 zł** i na koniec 2008 roku ich wartość netto wynosi **176.774,00 zł**.

Wzrost wartości netto innych środków trwałych stanowiących rzeczowy majątek trwały Miejskiego Ośrodka Kultury w Jastrzębiu Zdroju wynika z następujących zdarzeń:

- Zakup przez Miejski Ośrodek Kultury w Jastrzębiu Zdroju w 2008 roku nowych środków trwałych o wartości **+137.091,26 zł**,

- Umorzenie innych środków trwałych za rok 2008 w wysokości **-133.615,59 zł**,
- Likwidacja w 2008 roku innych środków trwałych w łącznej wartości **-33.790,81 zł**,
- Zmniejszenie wartości umorzenia innych środków trwałych w związku z ich likwidacją za rok 2008 w wysokości **+31.485,01 zł**.

2. Środki trwale w budowie
Nie występują w Jednostce

3. Zaliczki na środki trwale w budowie
Nie występują w Jednostce

III. Należności długoterminowe

1. Od jednostek powiązanych
Nie występują w Jednostce

2. Od pozostałych jednostek
Nie występują w Jednostce

IV. Inwestycje długoterminowe

W porównaniu z rokiem ubiegłym nie zmienił się stan inwestycji długoterminowych Miejskiego Ośrodka Kultury w Jastrzębiu Zdroju, który na koniec 2008 roku wynosi **14.400,00 zł**.

1. Nieruchomości
Nie występują w Jednostce

2. Wartości niematerialne i prawne
Nie występują w Jednostce

3. Długoterminowe aktywa finansowe
Nie występują w Jednostce

4. Inne inwestycje długoterminowe

Miejski Ośrodek Kultury w Jastrzębiu Zdroju posiada dzieła sztuki (obrazy i eksponaty) zaliczone do inwestycji długoterminowych Instytucji.

Stan inwestycji długoterminowych Miejskiego Ośrodka Kultury w Jastrzębiu Zdroju na dzień 31.12.2008 roku wynosi **14.400,00 zł** i nie zmienił się w porównaniu z rokiem ubiegłym.

Stan i zmiany wartości inwestycji długoterminowych Instytucji przedstawia poniżej tabela Nr 1.6. stanowiąca załącznik Nr 13 do niniejszego sprawozdania.

Tabela 1.6. Zmiany wartości inwestycji długoterminowych Miejskiego Ośrodka Kultury w Jastrzębiu Zdroju na dzień 31.12.2008 roku

Element inwestycji krótkoterminowych	Wartość początkowa					
	Stan na początek roku obrotowego	Aktualizacja wartości	Przychody	Przekwalifikowanie	Rozchody/Likwidacja	Stan na koniec roku obrotowego
1	2	3	4	5	6	7
Nienależności	- zł					- zł
Wartości niematerialne i prawne	- zł					- zł
Dzieła sztuki	14 400,00 zł		- zł	- zł		14 400,00 zł
Udziały i akcje	- zł					- zł
Inne papiery wartościowe	- zł					- zł
Udzielone pożyczki	- zł					- zł
Inne składniki aktywów finansowych	- zł					- zł
Inne inwestycje krótkoterminowe	- zł					- zł
Inwestycje krótkoterminowe łącznie	14 400,00 zł	- zł	- zł	- zł	- zł	14 400,00 zł

V. Długoterminowe rozliczenia międzyokresowe

W porównaniu z rokiem ubiegłym nastąpił spadek wartości długoterminowych rozliczeń międzyokresowych Miejskiego Ośrodka Kultury w Jastrzębiu Zdroju o wartość **-31.837,82 zł** i na koniec 2008 roku wynoszą one **159.189,09 zł**.

Na spadek wartości długoterminowych rozliczeń międzyokresowych Miejskiego Ośrodka Kultury w Jastrzębiu Zdroju miały wpływ zmiany wartości następujących długoterminowych rozliczeń międzyokresowych:

1. Aktywa z tytułu odroczonego podatku dochodowego

Nie występują w Jednostce

2. Inne rozliczenia międzyokresowe

W porównaniu z rokiem ubiegłym zmniejszył się stan długoterminowych rozliczeń kosztów z tytułu zapłaconego w roku 1999 skapitalizowanego czynszu najmu za Małą Salę Kinową mieszczącą się w budynku CKF.

Stan czynnych długoterminowych rozliczeń kosztów na dzień 31.12.2008 roku zmniejszył się w porównaniu z rokiem ubiegłym i na koniec 2008 roku wynosi **159.189,09 zł**.

Na zmianę stanu długoterminowych czynnych rozliczeń międzyokresowych kosztów z tytułu skapitalizowanego czynszu umownego za Małą Salę Kinową miały wpływ następujące zdarzenia:

- Przekwalifikowanie części długoterminowych rozliczeń kosztów w wysokości **-31.837,82 zł** przypadających na rok 2009 do krótkoterminowych rozliczeń międzyokresowych kosztów.

Powyższe zmiany stanu długoterminowych rozliczeń międzyokresowych kosztów z tytułu najmu pomieszczeń Małej Sali Kinowej przedstawia tabela Nr 1.7. stanowiąca załącznik Nr 14 do niniejszego sprawozdania.

Tabela 1.7. Zestawienie stanu długoterminowych rozliczeń międzyokresowych kosztów Miejskiego Ośrodka Kultury w Jastrzębiu Zdroju na dzień 31.12.2008 roku

Długoterminowe rozliczenia międzyokresowe kosztów	Stan na początek roku obrotowego	Zwiększenia	Przekwalifikowanie do rozliczeń krótkoterminowych	Umorzenie	Stan na koniec roku obrotowego
1	2	3	4	5	7
Wynajem Małej Sali Kinowej	222 864,73 zł	- zł	31 837,82 zł	- zł	191 026,91 zł
Razem długoterminowe rozliczenia międzyokresowe kosztów	222 864,73 zł	- zł	31 837,82 zł	- zł	191 026,91 zł

B. AKTYWA OBROTOWE

W porównaniu z rokiem ubiegłym nastąpił spadek aktywów obrotowych Miejskiego Ośrodka Kultury w Jastrzębiu Zdroju o wartość **80.993,15 zł** i na koniec 2008 roku wartość tych aktywów wynosi **949.552,09 zł**.

Na spadek wartości aktywów obrotowych Jednostki miały wpływ zmiany następujących aktywów obrotowych Miejskiego Ośrodka Kultury w Jastrzębiu Zdroju:

I. Zapasy Miejskiego Ośrodka Kultury w Jastrzębiu Zdroju:

- 1. Materiały**
Nie występują w Jednostce
- 2. Półprodukty i produkty w toku**
Nie występują w Jednostce
- 3. Produkty gotowe**
Nie występują w Jednostce
- 4. Zaliczki na dostawy**
Nie występują w Jednostce

II. Należności krótkoterminowe:

W porównaniu z rokiem ubiegłym nastąpił wzrost należności krótkoterminowych Miejskiego Ośrodka Kultury w Jastrzębiu Zdroju o wartość **+70.607,65 zł** i na koniec 2008 roku wynoszą one **301.445,73 zł**.

Na spadek wartości należności krótkoterminowych Miejskiego Ośrodka Kultury w Jastrzębiu Zdroju miały wpływ zmiany wartości należności krótkoterminowych od następujących odbiorców:

1. Należności od jednostek powiązanych:

a. Z tytułu dostaw i usług, w okresie spłaty

Nie występują w Jednostce

b. Inne

Nie występują w Jednostce

2. Należności od pozostałych jednostek

W porównaniu z rokiem ubiegłym nastąpił wzrost należności krótkoterminowych od pozostałych jednostek o wartość **+70.607,65 zł** i na koniec 2008 roku wynoszą one **301.445,73 zł**.

Na wzrost należności krótkoterminowych Miejskiego Ośrodka Kultury w Jastrzębiu Zdroju miały wpływ zmiany wartości należności krótkoterminowych z następujących tytułów:

a. Z tytułu dostaw i usług, w okresie spłaty

W porównaniu z rokiem ubiegłym nastąpił wzrost należności krótkoterminowych Miejskiego Ośrodka Kultury w Jastrzębiu Zdroju z tytułu dostaw i usług, w okresie spłaty o wartość **+18.171,70zł** i na koniec 2008 roku wynoszą one **27.733,66 zł**.

Na wzrost należności krótkoterminowych Jednostki z tytułu dostaw i usług miały wpływ następujące należności krótkoterminowe w okresie spłaty:

– Do 12 miesięcy

W porównaniu z rokiem ubiegłym nastąpił wzrost należności krótkoterminowych Miejskiego Ośrodka Kultury w Jastrzębiu Zdroju netto (po uwzględnieniu dokonanych odpisów aktualizujących ich wartość), z tytułu dostaw i usług, w okresie spłaty do 12 miesięcy o wartość **+18.171,70zł** i na koniec 2008 roku wynoszą one **27.733,66 zł**.

Na wzrost należności krótkoterminowych Jednostki z tytułu dostaw i usług w okresie spłaty do 12 miesięcy miały wpływ należności krótkoterminowe z tytułu następujących dostaw i usług:

- Należności wymagalne z tytułu nadpłaty w 2005 roku przez Miejski Ośrodek Kultury w Jastrzębiu Zdroju zobowiązań umownych za usługi artystyczne do imprezy kulturalnej - **520,79 zł**

Z uwagi na fakt iż kontrahent w roku 2008 nie uregulował całości swoich zobowiązań wobec Miejskiego Ośrodka Kultury w Jastrzębiu Zdroju oraz nie reagował na wezwania do

zapłaty, Jednostka skierowała sprawę na drogę postępowania sądowego w celu uzyskania nakazu zapłaty.

Po otrzymaniu w miesiącu IX/2009 roku nakazu zapłaty Miejski Ośrodek Kultury w Jastrzębiu Zdroju, w miesiącu XII/2008 roku skierował sprawę do Komornika na drogę postępowania egzekucyjnego.

Na powyższą należność utworzono odpis ją aktualizujący.

Do dnia złożenia niniejszego sprawozdania finansowego Miejski Ośrodek Kultury w Jastrzębiu Zdroju nie odnotował zapłaty powyższej należności.

- Należności wymagalne od obecnego najemcy Kawiarni „CENTRUM” z tytułu najmu lokalu, dzierżawy sprzętu i zwrotu za zużyte media .

Stan na dzień 31.12.2008 roku wynosi **18.335,56 zł** i w porównaniu z rokiem ubiegłym nastąpił ich wzrost o wartość **+13.683,27 zł**.

Kontrahenta wezwano do natychmiastowej zapłaty wymagalnych należności.

Należności te zostały uregulowane przez najemcę w całości do końca lutego 2009 roku.

- Należności wymagalne od najemcy Kawiarni „Cafe Winiarnia” w Domu Zdrojowym z tytułu najmu lokalu, dzierżawy sprzętu i zwrotu za zużyte media.

Stan na dzień 31.12.2008 roku wynosi **7.898,10 zł** i w porównaniu z rokiem ubiegłym nastąpił ich wzrost o wartość **+3.025,03 zł**.

Kontrahenta wezwano do natychmiastowej zapłaty wymagalnych należności.

Należności zostały uregulowane w miesiącu I/2009 roku.

- Należności wymagalne od najemców Kawiarni „CENTRUM” w latach 2003-2004 z tytułu wynajmu lokalu, dzierżawy sprzętu, zwrotu za zużyte media oraz zniszczone wyposażenie. - **62.591,61 zł**

Stan na dzień 31.12.2008 roku w wynosi **62.591,61 zł** i wynika z następujących tytułów:

- Zasądzona na rzecz MOK należność z tytułu różnic inwentaryzacyjnych na kwotę - **695,00 zł**

- Zasądzona na rzecz MOK należność z tytułu najmu Kawiarni CENTRUM, dzierżawy sprzętu oraz zwrotu za zużyte media w 2004 roku na kwotę
 - 40.535,29 zł
- Naliczone odsetki od zasądzonych należności w wysokości
 - 21.361,32 zł

Należność ta jest przez Miejski Ośrodek Kultury w Jastrzębiu Zdroju na bieżąco monitorowana w celu ponownego skierowania tej sprawy na drogę egzekucji komorniczej, jednak nie później niż przed terminem przeterminowania się powyższych należności.

Na powyższą należność utworzono odpis ją aktualizujący.

- Należności wymagalne od byłego radcy prawnego Miejskiego Ośrodka Kultury w Jastrzębiu Zdroju z tytułu odszkodowania za należności od najemców Kawiarni „CENTRUM” w latach 2002-2003, z tytułu wynajmu lokalu, dzierżawy sprzętu, zwrotu za zużyte media oraz brakujące wyposażenie.
 - 52.055,43 zł

Stan na dzień 31.12.2008 roku w wynosi **52.055,43 zł** i wynika z następujących tytułów:

- Zasądzona na rzecz MOK należność na kwotę
 - 41.230,29 zł
- Naliczone odsetki od zasądzonych należności w wysokości
 - 10.825,14 zł

Miejski Ośrodek Kultury w Jastrzębiu Zdroju w roku 2008 skierował na drogę postępowania sądowego wniosek o zapłatę przez byłego radcę prawnego Miejskiego Ośrodka Kultury w Jastrzębiu Zdroju należności z tytułu wynajmu przez najemców Kawiarni „CENTRUM” w latach 2002-2003 lokalu, dzierżawy sprzętu, zwrotu za zużyte media oraz brakującego wyposażenia.

Należności te końca marca 2008 roku były traktowane jako należności dochodzone na drodze sądowej.

W 2008 roku Miejski Ośrodek Kultury w Jastrzębiu Zdroju pozyskał jednak informacje, iż należności te nie zostały przez byłego radcę prawnego skierowane na drogę postępowania sądowego pomimo pisemnych zapewnień z jego strony, iż został już wydany wyrok w tej sprawie.

Po powzięciu powyższych wiadomości i ich sprawdzeniu, Miejski Ośrodek Kultury w Jastrzębiu Zdroju skierował sprawę przeciwko w/w na drogę postępowania sądowego z wnioskiem o zapłatę powyższych należności tytułem odszkodowania w wysokości 41.230,29 zł wraz z należnymi odsetkami do dnia zapłaty.

Po otrzymaniu w miesiącu IX/2008 roku wyroku zaocznego o zapłatę w/w wierzytelności Miejski Ośrodek Kultury w Jastrzębiu Zdroju, w miesiącu XI/2008 roku skierował sprawę na drogę egzekucji komorniczej oraz w miesiącu XII/2008 roku złożył wniosek do Zakładu Ubezpieczeń właściwego dla pozwanego o wypłatę zasądzonego odszkodowania.

W okresie od II/2009 roku do III/2009 roku powyższa należność została uregulowana w całości.

Na powyższą należność utworzono odpis ją aktualizujący.

- Należności wymagalne z tytułu sprzedaży usług reklamy podczas imprez kulturalnych - 1.500,00 zł

Stan na dzień 31.12.2008 roku wynosi **1.500,00 zł** i w porównaniu z rokiem ubiegłym nastąpił ich wzrost o wartość **+1.500,00 zł**.

Powyższa należność została przez kontrahenta uregulowana w miesiącu I/2009 roku.

- Należności wymagalne z tytułu odsetek od nieterminowej płatności wierzytelności - 10,00 zł

Stan na dzień 31.12.2008 roku wynosi **10,00 zł** i w porównaniu z rokiem ubiegłym nastąpił ich spadek o wartość **-36,60 zł**.

W miesiącu I/2009 roku uregulowano odsetki w wysokości 8,39 zł, natomiast odsetki w wysokości 1,61 zł do dnia złożenia niniejszego sprawozdania nie zostały przez kontrahentów uregulowane.

b. Z tytułu podatków, dotacji, ceł, ubezpieczeń społecznych i zdrowotnych oraz innych świadczeń

Należności z tytułu podatków tj. podatek VAT do zwrotu na koniec 2008 roku wynoszą **257.831,00 zł** i w porównaniu z rokiem ubiegłym nastąpił ich wzrost o kwotę **+61.663,00 zł**.

c. Inne

Inne należności krótkoterminowe netto (tzn. pozostałe należności pomniejszone o dokonane odpisy je aktualizujące) na koniec 2008 roku wynoszą **15.881,07 zł** i w porównaniu z rokiem ubiegłym nastąpił spadek ich wartości o kwotę **-9.227,05 zł**.

Stan pozostałych należności krótkoterminowych brutto (tzn. bez uwzględnienia odpisów aktualizujących te należności) na dzień 31.12.2008 roku wynosi 21.977,40 zł. Na wartość tych należności składają się:

- Należności od kontrahentów z tytułu wpłaconych przez Miejski Ośrodek Kultury kaucji na zabezpieczenia umów handlowych. Stan na koniec 2008 roku wynosi - **1.287,30 zł**

W miesiącu styczniu 2009 roku została Jednostce zwrócona kaucja w wysokości 511,74 zł.

- Należności od pracowników z tytułu spłaty udzielonych z Zakładowego Funduszu Świadczeń Socjalnych pożyczek mieszkaniowych w okresie spłaty - **14.593,77 zł**
- Pozostałe rozrachunki z pracownikami z tytułu zwrotu nieprawidłowo zapłaconych wynagrodzeń - **761,87 zł**

Ze względu na niewielkie szanse zwrotu nadpłaconych wynagrodzeń, na należności te utworzono w ciężar pozostałych kosztów operacyjnych odpis aktualizujący tę należność.

- Należności sporne od byłych pracowników z tytułu niedoborów i szkód ujawnionych - **5.334,46 zł,**

Na należność tą utworzono odpis aktualizujący jej wartość.

d. Dochodzone na drodze sądowej

W porównaniu z rokiem ubiegłym nastąpił spadek wartości brutto (bez uwzględnienia odpisów aktualizujących tę wartość) należności dochodzonych przez Miejski Ośrodek Kultury w Jastrzębiu Zdroju na drodze sądowej o kwotę -37.444,75 zł i wynosi na koniec 2008 roku 1.265,04 zł.

Spadek wartości brutto należności dochodzonych na drodze postępowania sądowego spowodowany został uzyskaniem przez Miejski Ośrodek Kultury w Jastrzębiu Zdroju wyroku o zapłatę tytułem odszkodowania, należności za najemców Kawiarni „CENTRUM” w latach 2002-2003, a co za tym idzie przekwalifikowaniu tych należności na należności wymagalne z tytułu dostaw i usług.

Na należności te utworzono odpis aktualizujący ich wartość.

Stan odpisów aktualizujących należności MOK odsetkowe, sporne oraz wątpliwe na koniec 2008 roku wynosi **118.753,66 zł** i w porównaniu z rokiem ubiegłym ich stan zwiększył się o wartość 15.401,09 zł, co poniżej przedstawia Tabela Nr 1.8. stanowiąca załącznik Nr 4 do niniejszego sprawozdania finansowego.

Tabela 1.8. Zmiana stanu odpisów aktualizujących należności Miejskiego Ośrodka Kultury w Jastrzębiu Zdroju na dzień 31.12.2008 roku

Treść	Stan na początek roku obrotowego	Zwiększenia	Przekwalifikowanie należności	Wykorzystanie	Rozwiązanie zbędnych odpisów	Stan na koniec roku obrotowego
1	2	3	4	4	5	6
Odpiły aktualizujące należności:	103 352,57 zł	63 845,84 zł	37 444,75 zł	- zł	1 000,00 zł	118 753,66 zł
1. Z tytułu odsetek od nieterminowych płatności należności	16 578,03 zł	15 639 22 zł	- zł	- zł	- zł	32 217,25 zł
2. Należności wątpliwe do odzyskania	41 230,29 zł	38 206 62 zł	- zł	- zł	- zł	79 436,91 zł
3. Dochodzone na drodze sądowej	38 708,79 zł	- zł	37 444 75 zł	- zł	- zł	1 265,04 zł
4. Pozostałe	6 834,46 zł	- zł	- zł	- zł	1 000 00 zł	5 834,46 zł

III. Inwestycje krótkoterminowe

W porównaniu z rokiem ubiegłym nastąpił spadek inwestycji krótkoterminowych Miejskiego Ośrodka Kultury w Jastrzębiu Zdroju o wartość **-118.307,31 zł** i na koniec 2008 roku wynoszą one **610.111,93 zł**.

Na spadek wartości inwestycji krótkoterminowych Miejskiego Ośrodka Kultury w Jastrzębiu Zdroju miały wpływ zmiany wartości następujących inwestycji:

1. Krótkoterminowe aktywa finansowe:

W porównaniu z rokiem ubiegłym nastąpił spadek krótkoterminowych aktywów finansowych Miejskiego Ośrodka Kultury w Jastrzębiu Zdroju o wartość **-118.307,31 zł** i na koniec 2008 roku wynoszą one **610.111,93 zł**.

Na spadek wartości krótkoterminowych aktywów finansowych Miejskiego Ośrodka Kultury w Jastrzębiu Zdroju miały wpływ zmiany wartości następujących aktywów:

a. W jednostkach powiązanych z tytułu:

- **Udziałów lub akcji**
- **Innych papierów wartościowych**
- **Udzielonych pożyczek**
- **Innych krótkoterminowych aktywów finansowych**

Nie występują w Jednostce

b. W pozostałych jednostkach z tytułu:

- **Udziałów lub akcji**
- **Innych papierów wartościowych**
- **Udzielonych pożyczek**
- **Innych krótkoterminowych aktywów finansowych**

Nie występują w Jednostce

c. Środki pieniężne i inne aktywa pieniężne:

Stan środków pieniężnych i innych aktywów pieniężnych na koniec 2008 roku wyniósł **610.111,93 zł** i w porównaniu z rokiem ubiegłym nastąpił ich spadek o wartość **-118.307,31 zł**.

Na spadek wartości środków pieniężnych i innych aktywów pieniężnych Miejskiego Ośrodka Kultury w Jastrzębiu Zdroju miał wpływ spadek wartości środków pieniężnych w kasie i na rachunkach zmiany bankowych Jednostki.

Jednostka na dzień 31.12.2008 roku nie posiada innych środków i aktywów pieniężnych.

2. Inne inwestycje krótkoterminowe:

Nie występują w Jednostce

IV. Krótkoterminowe rozliczenia międzyokresowe

W porównaniu z rokiem ubiegłym nastąpił spadek krótkoterminowych rozliczeń międzyokresowych kosztów Miejskiego Ośrodka Kultury w Jastrzębiu Zdroju o wartość **-33.293,49 zł** i na koniec 2008 roku wynoszą one **37.994,43 zł**.

Stan krótkoterminowych i długoterminowych czynnych rozliczeń międzyokresowych kosztów na dzień 31.12.2008 roku wynosi **197.183,52 zł** i w porównaniu z rokiem ubiegłym uległ on zmniejszeniu o wartość **-65.131,31 zł**.

Stan krótkoterminowych i długoterminowych czynnych rozliczeń międzyokresowych kosztów składa się z następujących rozliczeń:

- Koszty skapitalizowanego czynszu najmu Małej Sali Kinowej za lata 2009 – 2014 uregulowane przez Miejski Ośrodek Kultury w Jastrzębiu Zdroju w 1999 roku
 - 191.183,52 zł
 - Z tego:
 - Koszty krótkoterminowe czynszu - 31.837,82 zł
 - Koszty długoterminowe czynszu - 159.189,09 zł
- Koszty prenumeraty na rok 2009 biuletynów branżowych
 - 1.858,59 zł

- Ubezpieczenie mienia komunalnego w 2009 roku opłacone w 2008 roku
- 3.982,92 zł
- Zaliczki na koszty imprez kulturalnych 2009 roku uregulowane w 2008 roku
- 272,63 zł
- Abonamenty za usługi telekomunikacyjne w 2009 roku opłacone w 2008 roku
- 42,47 zł

Stan krótkoterminowych i długoterminowych czynnych rozliczeń międzyokresowych kosztów (czynnych i biernych) poniżej prezentuje tabela Nr 1.9. stanowiąca załącznik Nr 7 do niniejszego sprawozdania.

Tabela 1.9. Zestawienie stanu czynnych i biernych rozliczeń międzyokresowych Miejskiego Ośrodka Kultury w Jastrzębiu Zdroju na dzień 31.12.2008 roku

Rozliczenia międzyokresowe	Stan na początek roku obrotowego	Stan na koniec roku obrotowego
Czynne rozliczenia międzyokresowe kosztów	262 314,83 zł	197 183,52 zł
1. Wynajem pomieszczeń	222 864,73 zł	191 026,91 zł
2. Prenumerata czasopism	1 228,00 zł	1 858,59 zł
3. Ubezpieczenia	11 317,00 zł	3 982,92 zł
4. Remonty		
5. Imprezy kulturalne	26 873,20 zł	272,63 zł
6. Pozostałe czynne rozliczenia międzyokresowe kosztów	31,90 zł	42,47 zł

Aktywa Miejskiego Ośrodka Kultury w Jastrzębiu Zdroju na dzień 31.12.2008 roku zamykają się kwotą **4.953.879,93 zł** i w porównaniu z rokiem ubiegłym uległy one zmniejszeniu o kwotę **-62.722,07 zł**.

Źródłem ich finansowania są pasywa Miejskiego Ośrodka Kultury tj. Fundusze własne i obce.

A. KAPITAŁ (FUNDUSZ) WŁASNY

W porównaniu z rokiem ubiegłym nastąpił wzrost kapitału (funduszu) własnego Miejskiego Ośrodka Kultury w Jastrzębiu Zdroju o wartość **+45.948,92 zł** i na koniec 2008 roku wartość tego kapitału (funduszu) wynosi **923.854,30 zł**.

Zamiany w kapitale (funduszu) własnym Miejskiego Ośrodka Kultury w Jastrzębiu Zdroju przedstawia poniżej tabela Nr 1.10 stanowiąca załącznik Nr 15 do niniejszego sprawozdania.

Tabela 1.10. Zestawienie zmian w Kapitale (Funduszu) własnym Miejskiego Ośrodka Kultury w Jastrzębiu Zdroju na dzień 31.12.2008 roku

Elementy Kapitału (Funduszu) własnego Jednostki	Zmiany w Kapitale własnym			
	Stan na początek roku obrotowego	Zwiększenie	Zmniejszenie	Stan na koniec roku obrotowego
1	2	4	6	7
Kapitał (fundusz) podstawowy	4 217 185,64 zł			4 217 185,64 zł
Należne wpłaty na kapitał podstawowy (wielkość ujemna)	- zł			- zł
Udziały (akcje) własne (wielkość ujemna)	- zł			- zł
Kapitał (fundusz) zapasowy	- 3 995 542,77 zł	281 556 56 zł		- 3 713 986,21 zł
Kapitał (fundusz) z aktualizacji wyceny	- zł			- zł
Pozostałe kapitały (fundusze) rezerwowe	92 643,13 zł	282 082 62 zł	34 228 33 zł	340 477,62 zł
Zysk (strata) z lat ubiegłych	280 216,25 zł		289 077 75 zł	- 18 861,50 zł
Zysk (strata) netto	313 403,13 zł	99 038 76 zł	313 403 13 zł	99 038,75 zł
Odpisy z zysku netto w ciągu roku obrotowego (wielkość ujemna)	- zł			- zł
Inwestycje krótkoterminowe łącznie	877 905,38 zł	662 668,13 zł	616 709,21 zł	923 864,30 zł

Jak wynika z powyższej tabeli na wzrost wartości kapitału (funduszu) własnego Jednostki miały wpływ zmiany następujących pasywów Miejskiego Ośrodka Kultury w Jastrzębiu Zdroju:

I. Kapitał (fundusz) podstawowy Miejskiego Ośrodka Kultury w Jastrzębiu Zdroju

W porównaniu z rokiem ubiegłym stan kapitału (funduszu) podstawowego Jednostki nie uległ zmianie i na koniec 2008 roku wynosi on **4.217.185,64 zł**.

II. Należne wpłaty na kapitał podstawowy (wielkość ujemna) Miejskiego Ośrodka Kultury w Jastrzębiu Zdroju

Nie występują w Jednostce.

III. Udziały (akcje) własne (wielkość ujemna) Miejskiego Ośrodka Kultury w Jastrzębiu Zdroju

Nie występują w Jednostce.

IV. Kapitał (fundusz) zapasowy Miejskiego Ośrodka Kultury w Jastrzębiu Zdroju

W porównaniu z rokiem ubiegłym nastąpił wzrost kapitału (funduszu) zapasowego Jednostki o wartość **+281.556,56 zł** i na dzień 31.12.2008 roku wynosi on **-3.713.986,21 zł**.

- Przeksięgowanie zysku z lat ubiegłych wykazanego w bilansie za rok 2007 na zwiększenie Funduszu zapasowego Jednostki, na podstawie Decyzji Dyrektora Miejskiego Ośrodka Kultury w Jastrzębiu Zdroju Nr 2/08 z dnia 08.05.2008 roku - **-250.216,25 zł**
- Zaksięgowanie kosztów podatku dochodowego od osób prawnych za rok 2004 wynikającego z oszacowanych przez Kontrolerów Urzędu Kontroli Skarbowej przychodów Miejskiego Ośrodka Kultury w Jastrzębiu Zdroju za okres od I-IX/2004 roku - **-16.020,00 zł**

W I połowie 2008 roku w Miejskim Ośrodku Kultury w Jastrzębiu Zdroju przeprowadzona została przez Urząd Kontroli Skarbowej - kontrola rzetelności deklarowanych podstaw oraz prawidłowości obliczania i wpłacania podatku dochodowego od osób prawnych za rok 2004.

W trakcie przeprowadzonej kontroli Inspektorzy Urzędu Kontroli Skarbowej ustalili wiele nieprawidłowości za okres od 01.01.2004 roku do 30.09.2004 roku, w tym przede wszystkim nierzetelność ksiąg rachunkowych uniemożliwiająca ustalenie w sposób rzetelny dochodu Jednostki za rok 2004, stanowiącego podstawę opodatkowania podatkiem dochodowym za rok 2004.

Mając na uwadze powyższe Inspektorzy Urzędu Kontroli Skarbowej podjęli decyzję o oszacowaniu przychodów z tytułu sprzedaży „wpisowego” na zajęcia grup, zespołów i kół zainteresowania za okres od 01.01.2004 roku do 30.09.2004 roku, przyjmując że oszacowana wartość przychodu nie została przeznaczona na cele statutowe Jednostki.

W związku z powyższym ustalono zobowiązanie Miejskiego Ośrodka Kultury w Jastrzębiu Zdroju z tytułu należnego za rok 2004 podatku dochodowego od osób prawnych w wysokości **16.020,00 zł**.

Zobowiązanie to zostało przez Miejski Ośrodek Kultury w Jastrzębiu Zdroju zapłacone wraz z należnymi odsetkami od nieterminowej płatności zobowiązań podatkowych a jego wartość została przez Jednostkę zaksięgowana na zmniejszenie Wyniku Finansowego za rok 2004.

- Zaksięgowanie kosztów składek na ubezpieczenie społeczne za lata poprzednie wynikające z rozliczenia składek byłego pracownika Miejskiego Ośrodka Kultury w Jastrzębiu Zdroju, ustalonych przez Inspektora Zakładu Ubezpieczeń Społecznych w trakcie przeprowadzonej w 2008 roku kontroli - **-2.841,50 zł**

W okresie od dnia 16.07.2008 roku do dnia 31.07.2008 roku w Miejskim Ośrodku Kultury w Jastrzębiu Zdroju przeprowadzona została przez Zakład Ubezpieczeń Społecznych kontrola, która obejmowała między innymi prawidłowość i rzetelność obliczania i potrącania składek na ubezpieczenia społeczne oraz innych składek, do których pobierania zobowiązany jest Zakład.

W trakcie przeprowadzonej kontroli Inspektor Zakładu Ubezpieczeń Społecznych ustalił nieprawidłowości w naliczaniu składek na ubezpieczenie społeczne i zdrowotne od

wynagrodzeń byłego pracownika Miejskiego Ośrodka Kultury. Ustalono, iż z uwagi na fakt, iż pracownik ten zatrudniony był w kilku zakładach pracy i nie informował Miejskiego Ośrodka Kultury w Jastrzębiu Zdroju o przekraczaniu podstaw oskładkowania swoich wynagrodzeń, od wynagrodzenia otrzymywanych za lata 2000-2007 były nieprawidłowo naliczane składki na ubezpieczenia społeczne i ubezpieczenia zdrowotne.

W związku z powyższym ustalono zobowiązanie Miejskiego Ośrodka Kultury w Jastrzębiu Zdroju z tytułu należnych składek na ubezpieczenie społeczne i ubezpieczenie zdrowotne naszego byłego pracownika za lata ubiegłe podlegające zapłacie w wysokości **2.841,50 zł**.

Zobowiązanie to zostało przez Miejski Ośrodek Kultury w Jastrzębiu Zdroju zapłacone wraz z należnymi odsetkami od nieterminowej płatności zobowiązań publiczno-prawnych jego wartość została przez Jednostkę zaksięgowana na zmniejszenie Wyniku Finansowego za lata ubiegłe.

VIII. Zysk (strata) netto Miejskiego Ośrodka Kultury w Jastrzębiu Zdroju

Miejski Ośrodek Kultury w Jastrzębiu Zdroju za rok 2008 wypracował zysk w wysokości **+99.038,75 zł**.

W porównaniu z rokiem ubiegłym nastąpiła zmiana tej pozycji pasywów Jednostki i zmniejszyły się one o wartość **-214.364,38 zł**, co obrazuje poniżej wykres Nr 1.1.

Wykres 1.1 Wynik Finansowy Miejskiego Ośrodka Kultury w Jastrzębiu Zdroju

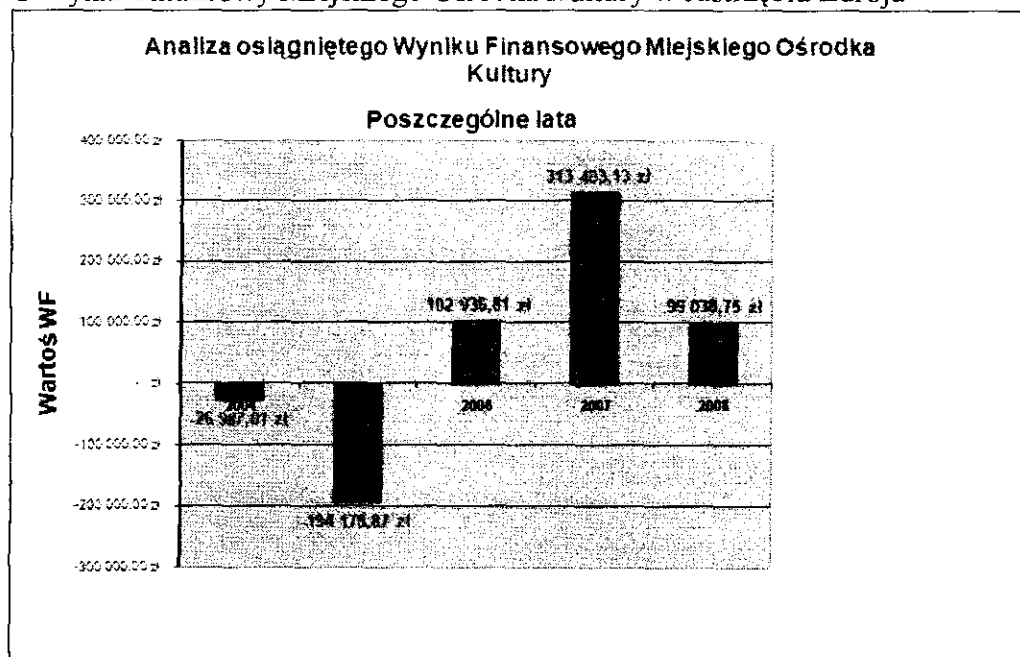

Na wysokość wyniku finansowego Miejskiego Ośrodka Kultury w Jastrzębiu Zdroju za rok 2008 i jego zmianę w porównaniu z rokiem ubiegłym miały wpływ przede wszystkim następujące zdarzenia:

- Zakup w 2008 roku nowych środków trwałych
- Wykonanie przez Miejski Ośrodek Kultury w Jastrzębiu Zdroju remontu budynku CKF
- Organizacja z zysku dodatkowych ponadplanowych imprez kulturalnych
- Dokonanie planowych odpisów amortyzacyjnych od środków trwałych otrzymanych nieodpłatnie za rok 2008
- Zwiększenie się zainteresowania widzów ofertą repertuarową Kina CENTRUM
- Zwiększenie się zainteresowania odbiorców odpłatnymi imprezami kulturalnymi
- Zwiększenie się zainteresowania ofertą usług Miejskiego Ośrodka Kultury w Jastrzębiu Zdroju w ramach działalności gospodarczej (sprzedaż usług, reklama, wynajmy)

B. ZOBOWIĄZANIA I REZERWY NA ZOBOWIĄZANIA

W porównaniu z rokiem ubiegłym nastąpił spadek zobowiązań i rezerw na zobowiązania (funduszy obcych) Miejskiego Ośrodka Kultury w Jastrzębiu Zdroju o wartość **-108.670,99 zł** i na koniec 2008 roku ich wartość wynosi **4.030.025,63 zł**.

Na spadek wartości zobowiązań i rezerw na zobowiązania Jednostki miały wpływ zmiany następujących funduszy obcych Miejskiego Ośrodka Kultury w Jastrzębiu Zdroju:

I. Rezerwy na zobowiązania Miejskiego Ośrodka Kultury w Jastrzębiu Zdroju

W porównaniu z ubiegłym rokiem obrotowym nastąpił wzrost obowiązkowych rezerw na przyszłe zobowiązania Miejskiego Ośrodka Kultury w Jastrzębiu Zdroju o wartość **+36.033,16 zł** i wynoszą one na dzień 31.12.2008 roku **144.819,29 zł**.

Na wzrost wartości Rezerw na zobowiązania Miejskiego Ośrodka Kultury w Jastrzębiu Zdroju miały wpływ zmiany następujących rezerw Miejskiego Ośrodka Kultury w Jastrzębiu Zdroju:

- 1. Rezerwa z tytułu odroczonego podatku dochodowego Miejskiego Ośrodka Kultury w Jastrzębiu Zdroju:**
Nie występuje w Jednostce.

2. Rezerwa na świadczenia emerytalne i podobne Miejskiego Ośrodka Kultury w Jastrzębiu Zdroju:

W porównaniu z ubiegłym rokiem obrotowym nastąpił wzrost obowiązkowych rezerw na świadczenia emerytalne i podobne Miejskiego Ośrodka Kultury w Jastrzębiu Zdroju o wartość **+36.033,16 zł** i wynoszą one na dzień 31.12.2008 roku **144.819,29 zł**, co poniżej przedstawia Tabela Nr 1.11. stanowiąca załącznik Nr 10 do niniejszego sprawozdania.

Tabela 1.11. Zestawienie danych o stanie rezerw Miejskiego Ośrodka Kultury w Jastrzębiu Zdroju na dzień 31.12.2008 roku

Rezerwy	Stan na początek roku obrotowego	Zwiększenia	Wykorzystanie	Rozwiązanie	Stan na koniec roku obrotowego
1	2	3	4	5	7
Rezerwa na podatek dochodowy	- zł				- zł
Rezerwa na świadczenia emerytalne i podobne	108 786,13 zł	69 660,36 zł	27 493,90 zł	6 133,30 zł	144 819,29 zł
Pozostałe rezerwy	- zł		- zł		- zł
Razem rezerwy	108 786,13 zł	69 660,36 zł	27 493,90 zł	6 133,30 zł	144 819,29 zł

Na stan rezerw na świadczenia emerytalne i podobne, na koniec 2008 roku składają się następujące obowiązkowe rezerwy:

a. Długoterminowe rezerwy na świadczenia emerytalne i podobne

W porównaniu z rokiem ubiegłym stan długoterminowych rezerw na świadczenia emerytalne i podobne uległ zwiększeniu o wartość **+12.749,29 zł** i na koniec 2008 roku wynosi on **92.386,56 zł**.

Zwiększenie się stanu powyższych rezerw na świadczenia emerytalne i podobne wynika z utworzenia dla swoich pracowników w 2008 roku przez Miejski Ośrodek Kultury w Jastrzębiu Zdroju obowiązkowych długoterminowych rezerw.

b. Krótkoterminowe rezerwy na świadczenia emerytalne i podobne

W porównaniu z rokiem ubiegłym stan krótkoterminowych rezerw na świadczenia emerytalne i podobne uległ zwiększeniu o wartość **+23.283,87 zł** i na koniec 2008 roku wynosi on **52.432,73 zł**.

Zwiększenie się stanu powyższych rezerw na świadczenia emerytalne i podobne wynika z utworzenia dla swoich pracowników w 2008 roku przez Miejski Ośrodek Kultury w Jastrzębiu Zdroju obowiązkowych rezerw krótkoterminowych.

3. Pozostałe rezerwy Miejskiego Ośrodka Kultury w Jastrzębiu Zdroju:

Nie występuje w Jednostce.

II. Zobowiązania długoterminowe Miejskiego Ośrodka Kultury w Jastrzębiu Zdroju

Nie występują w Jednostce.

III. Zobowiązania krótkoterminowe Miejskiego Ośrodka Kultury w Jastrzębiu Zdroju

W porównaniu z ubiegłym rokiem obrotowym nastąpił spadek zobowiązań krótkoterminowych Miejskiego Ośrodka Kultury w Jastrzębiu Zdroju o wartość **-6.594,64 zł** i zamykają się one na dzień 31.12.2008 roku kwotą **429.077,18 zł**, na którą składają się następujące zobowiązania wobec następujących dostawców:

1. Wobec jednostek powiązanych

W porównaniu z rokiem ubiegłym nastąpił wzrost zobowiązań Miejskiego Ośrodka Kultury w Jastrzębiu Zdroju wobec jednostek powiązanych o wartość **+1.904,43 zł** i na koniec 2008 roku wynoszą one **1.904,43 zł**.

Na wzrost wartości zobowiązań Miejskiego Ośrodka Kultury w Jastrzębiu Zdroju wobec jednostek powiązanych miał wpływ wzrost następujących zobowiązań:

a. Z tytułu dostaw i usług, o okresie wymagalności do 12 miesięcy

Miejski Ośrodek Kultury w Jastrzębiu Zdroju na dzień 31.12.2008 roku posiada rozrachunki z jednostkami tworzącymi Grupę Kapitałową (zgodnie z schematem organizacyjnym Miasta Jastrzębie Zdrój) z/s w Jastrzębiu Zdroju, z tytułu dostaw i usług oraz z tytułu dostaw niefakturowanych ujętych w bilansie jako zobowiązania krótkoterminowe wobec pozostałych jednostek z tytułu dostaw i usług w okresie spłaty do 12 miesięcy, które przedstawia poniżej tabela Nr 1.12. stanowiąca załącznik Nr 5 do niniejszego sprawozdania.

W porównaniu z rokiem ubiegłym nastąpił wzrost tych o wartość **+1.904,43 zł** i na koniec 2008 roku wynoszą one **1.904,43 zł**.

Tabela 1.12. Zestawienie wzajemnych rozrachunków na dzień 31.12.2008 roku pomiędzy Miejskim Ośrodkiem Kultury w Jastrzębiu Zdroju a jednostkami tworzącymi Grupę Kapitałową w Jastrzębiu Zdroju.

Lp	Wyszczególnienie	Nazwa jednostki						
		3.	4.	5.	6.	7.	8.	9.
1.	2.	JASTRZĘBSKI ZAKŁAD KOMUNALNY	JASTRZĘBSKI ZAKŁAD WODOSIĄGÓW I KANALIZACJI	JEDNOSTKA BUDŻETOWA/ Publiczny Żłobek Nr 1	SPÓŁKA	INSTYTUCJE KULTURALNE	BUDŻET	Ogółem
1.	Należności - z tytułu dostaw i usług	- zł	- zł	- zł	- zł	- zł	- zł	- zł
2.	Zobowiązania - z tytułu dostaw i usług	100,00 zł 100,00 zł	739,94 zł 739,94 zł	441,96 zł 441,96 zł	- zł	- zł	- zł	1 281,90 zł
3.	Inne - dostawy: niefakturowane	- zł	- zł	622,53 zł 622,53 zł	- zł	- zł	- zł	622,53 zł
	ŁĄCZNIE	100,00 zł	739,94 zł	1 064,49 zł	- zł	- zł	- zł	1 904,43 zł

b. Inne

Nie występują w Jednostce.

2. Wobec pozostałych jednostek

W porównaniu z rokiem ubiegłym nastąpił spadek zobowiązań Miejskiego Ośrodka Kultury w Jastrzębiu Zdroju wobec pozostałych jednostek o wartość **-4.253,71 zł** i na koniec 2008 roku wynoszą one **407.877,98 zł**.

Na wzrost wartości zobowiązań Miejskiego Ośrodka Kultury w Jastrzębiu Zdroju wobec pozostałych jednostek miały wpływ zmiany wartości następujących zobowiązań:

a. Kredyty i Pożyczki

Nie występują w Jednostce.

b. Z tytułu emisji dłużnych papierów wartościowych

Nie występują w Jednostce.

c. Inne zobowiązania finansowe

Nie występują w Jednostce.

d. Z tytułu dostaw i usług, o okresie wymagalności:

➤ **Do 12 miesięcy**

W porównaniu z rokiem ubiegłym zobowiązania Miejskiego Ośrodka Kultury w Jastrzębiu Zdroju zmniejszyły się o kwotę **-60.797,305 zł** i na koniec 2008 roku wynoszą one **72.086,71 zł**, w tym m.in.:

- Zobowiązania niewymagalne z tytułu zużycia w miesiącu XII/2008 roku energii (elektrycznej, ciepłej i wodnej) i usług stałych (czynsze, usługi telekomunikacyjne, itp.), które zostały rozliczone przez kontrahentów w 2009 roku,
- Zobowiązania niewymagalne z tytułu zakupionych w miesiącu XII/2008 usług dla potrzeb organizacji imprez,
- Zobowiązania niewymagalne z tytułu obsługi prawnej MOK za miesiąc XII/2008,
- Zobowiązania niewymagalne z tytułu podziału za miesiąc XII/2008 roku przychodów z Kina Centrum,
- Zobowiązania niewymagalne z tytułu tantiem autorskich od wyświetlania filmów i imprez w miesiącu XII/2008, itp.

e. Zaliczki otrzymane na dostawy

Nie występują w Jednostce.

f. Zobowiązania wekslowe

Nie występują w Jednostce.

g. Z tytułu podatków, cel, ubezpieczeń i innych świadczeń

Zobowiązania krótkoterminowe niewymagalne z tytułu podatków, cel, ubezpieczeń i innych świadczeń w porównaniu z rokiem ubiegłym wzrosły o wartość **+39.790,10 zł** i na koniec 2008 roku wyniosły one **207.613,91 zł**, tzn.:

- Zobowiązania krótkoterminowe niewymagalne z tytułu podatków dochodowych od wynagrodzeń i innych podatków (podatek od nieruchomości, podatek filmowy) na koniec 2008 roku wynoszą **39.513,00 zł** i w porównaniu z rokiem ubiegłym nastąpił ich wzrost o **+9.151,02 zł**
- Zobowiązania krótkoterminowe niewymagalne z tytułu ubezpieczeń i innych rozrachunków publiczno-prawnych (składki ZUS, składki PFRON) na koniec 2008 roku wynoszą **168.100,91 zł** i w porównaniu z rokiem ubiegłym nastąpił ich wzrost o kwotę **+30.639,08 zł**.

h. Z tytułu wynagrodzeń

Zobowiązania krótkoterminowe z tytułu wynagrodzeń na koniec 2008 roku wynoszą **100.282,76 zł** i w porównaniu z rokiem ubiegłym nastąpił ich wzrost o kwotę **+4.863,27 zł**.

Wzrost zobowiązań krótkoterminowych z tyt. podatków, ubezpieczeń, wynagrodzeń oraz pozostałych rozrachunków publiczno-prawnych związany jest ze wzrostem wynagrodzeń pracowników Miejskiego Ośrodka Kultury w Jastrzębiu Zdroju w 2008 roku (zrealizowane zaplanowane podwyżki wynagrodzeń).

i. Inne

Zobowiązania krótkoterminowe z innych tytułów (wplacone przez kontrahentów kaucje, zobowiązania wobec pozostałych jednostek z tytułu potrąconych z wynagrodzeń zobowiązań pracowników Jednostki oraz ryczałtów) na koniec 2008 roku wynoszą **27.894,60 zł** i w porównaniu z rokiem ubiegłym nastąpił ich wzrost o kwotę **+11.890,22 zł**.

3. Fundusze specjalne

Miejski Ośrodek Kultury w Jastrzębiu Zdroju posiada zobowiązania krótkoterminowe z tytułu tworzonego z odpisów podstawowych przez Jednostkę - Funduszu Specjalnego jakim jest Zakładowy Fundusz Świadczeń Socjalnych, których stan na koniec 2008 roku wynosi **19.294,77 zł**.

W porównaniu z rokiem ubiegłym nastąpił spadek wartości Zakładowego funduszu Świadczeń Socjalnych o kwotę **-4.245,36 zł**.

IV. Rozliczenia międzyokresowe Miejskiego Ośrodka Kultury w Jastrzębiu Zdroju

W porównaniu z ubiegłym rokiem obrotowym nastąpił spadek rozliczeń międzyokresowych Miejskiego Ośrodka Kultury w Jastrzębiu Zdroju o wartość **-138.109,51 zł** i zamykają się one na dzień 31.12.2008 roku kwotą **3.456.129,16 zł**, na którą składają się następujące rozliczenia międzyokresowe:

- **Przychody netto ze sprzedaży** produktów, towarów i materiałów stanowią **17,52%** ogólnych przychodów Jednostki za rok 2008

Przychody netto ze sprzedaży produktów (usług) Miejskiego Ośrodka Kultury w Jastrzębiu Zdroju na koniec 2008 roku wynoszą **787.670,33 zł** i w porównaniu z rokiem ubiegłym wzrosły one o wartość **+11.203, 11 zł**.

Na wzrost w 2008 roku przychodów netto ze sprzedaży usług Miejskiego Ośrodka Kultury w Jastrzębiu Zdroju miał wpływ wzrost zainteresowania odbiorców przede wszystkim następującymi usługami:

- Seansami filmowymi w Kinie CENTRUM,
- Imprezami kulturalnymi organizowanymi przez MOK,
- Usługami gospodarczymi Jednostki (wynajmy, sprzedaż usług, reklama).

- **Pozostałe przychody operacyjne** stanowią **81,58%** ogólnych przychodów Jednostki za rok 2008

Pozostałe przychody operacyjne Miejskiego Ośrodka Kultury w Jastrzębiu Zdroju na koniec 2008 roku wynoszą **3.666.603,73 zł** i w porównaniu z rokiem ubiegłym wzrosły one o wartość **+138.918,94 zł**.

Na wzrost w 2008 roku pozostałych przychodów operacyjnych Miejskiego Ośrodka Kultury w Jastrzębiu Zdroju wpływ miał wzrost następujących pozycji tych przychodów:

- Dotacja podmiotowe do działalności statutowej Miejskiego Ośrodka Kultury w Jastrzębiu Zdroju otrzymywana przez Jednostkę z Urzędu Miasta, która w 2008 roku wyniosła **3.494.830,00 zł** i w porównaniu z rokiem ubiegłym wzrosła ona o wartość **+120.940,00 zł**,
- Inne przychody operacyjne Miejskiego Ośrodka Kultury w Jastrzębiu Zdroju, w tym:
 - Darowizny,
 - VAT odliczany w czasie,
 - Odpisy amortyzacyjne od środków trwałych otrzymanych nieodpłatnie,
 - Zbędne odpisy aktualizujące należności
 - Rozwiązane rezerwy
 - Zwroty nadpłaconych zobowiązań lat ubiegłych, itp.

W porównaniu z rokiem ubiegłym wartość pozostałych przychodów operacyjnych Jednostki uległa wzrostowi o kwotę **+17.978,94 zł** i na koniec 2008 roku wynoszą one **171.773,73 zł**.

➤ **Przychody finansowe** stanowią **0,90%** ogólnych przychodów Jednostki za rok 2008

Przychody finansowe Miejskiego Ośrodka Kultury w Jastrzębiu Zdroju na koniec 2008 roku wynoszą **40.291,97 zł** i w porównaniu z rokiem ubiegłym wzrosły one o wartość **+16.109,16 zł**.

Na wzrost w 2008 roku przychodów finansowych Miejskiego Ośrodka Kultury w Jastrzębiu Zdroju wpływ miały zmiany następujących pozycji tych przychodów:

- Należne Jednostce odsetki, w tym m.in.:
 - Od środków na rachunku bankowym Jednostki,
 - Od lokat,
 - Z tytułu nieterminowej płatności należności Miejskiego Ośrodka Kultury w Jastrzębiu

W porównaniu z rokiem ubiegłym nastąpił wzrost przychodów Jednostki z tytułu odsetek o wartość **+17.600,17 zł** i na koniec 2008 roku wynoszą one **40.284,83 zł**.

- Inne przychody finansowe Miejskiego Ośrodka Kultury w Jastrzębiu Zdroju z tytułu różnic zaokrągleń zobowiązań oraz z tytułu różnic kursowych Jednostki, które w porównaniu z rokiem ubiegłym zmniejszyły się o kwotę **-1.491,01 zł** i na koniec 2008 roku wynoszą one **7,14 zł**.

W porównaniu z rokiem ubiegłym nastąpił także wzrost kosztów działalności Miejskiego Ośrodka Kultury w Jastrzębiu Zdroju o wartość **+380.595,59 zł** za rok 2008 zamykają się one kwotą **4.395.527,28 zł**,

Udział kosztów z poszczególnych rodzajów działalności Miejskiego Ośrodka Kultury w Jastrzębiu Zdroju w ogólnych kosztach działalności Jednostki za rok 2008 kształtuje się następująco:

➤ **Koszty działalności operacyjnej** Jednostki stanowią **99,40%** ogólnych kosztów MOK za rok 2008

Koszty działalności operacyjnej (bieżącej) Miejskiego Ośrodka Kultury w Jastrzębiu Zdroju na koniec 2008 roku wynoszą **4.368.878,41 zł** i w porównaniu z rokiem ubiegłym wzrosły one o wartość **+361.664,45 zł**. Koszty działalności bieżącej Jednostki pokrywane są z otrzymywanej od Urzędu Miasta dotacji podmiotowej działalności statutowej oraz z przychodów Jednostki osiągniętych z prowadzonej działalności.

Na wzrost w 2008 roku kosztów działalności bieżącej Miejskiego Ośrodka Kultury w Jastrzębiu Zdroju miał wpływ wzrost następujących grup kosztów rodzajowych:

○ **Amortyzacja**

W porównaniu z rokiem ubiegłym wzrosły koszty amortyzacji środków trwałych Miejskiego Ośrodka Kultury w Jastrzębiu Zdroju o kwotę +6.401,95 zł i na koniec 2008 roku wynoszą one 202.775,79 zł.

Na wzrost kosztów amortyzacji miał wpływ zakup w 2008 roku przez jednostkę nowych środków trwałych.

○ **Zużycie materiałów i energii**

W porównaniu z rokiem ubiegłym wzrosły koszty zużycia przez Miejski Ośrodek Kultury w Jastrzębiu Zdroju materiałów i energii o kwotę +9.441,74 zł i na koniec 2008 roku wynoszą one 388.379,62 zł.

Na wzrost kosztów zużycia przez Jednostkę w 2008 roku materiałów i energii miał wpływ przede wszystkim wzrost kosztów zużycia energii (elektrycznej, ciepłej wodnej oraz gazu), który był związany ze wzrostem w 2008 roku jej cen.

○ **Usługi obce**

W porównaniu z rokiem ubiegłym wzrosły koszty usług obcych świadczonych na rzecz Miejski Ośrodek Kultury w Jastrzębiu Zdroju o kwotę +68.550,16 zł i na koniec 2008 roku wynoszą one 1.471.113,05 zł.

Na wzrost kosztów usług obcych świadczonych na rzecz Jednostki w 2008 roku miał wpływ przede wszystkim wzrost w 2008 roku kosztów następujących usług:

- Wzrost kosztów usług do imprez organizowanych przez MOK związany z organizacją dodatkowych imprez kulturalnych z zysku Jednostki,
- Wzrost kosztów obsługi filmu i widza związany ze wzrostem zainteresowania widzów ofertą repertuarową Kina CENTRUM,

○ **Podatki i opłaty**

W porównaniu z rokiem ubiegłym wzrosły koszty podatków i opłat ponoszonych przez Miejski Ośrodek Kultury w Jastrzębiu Zdroju o kwotę +34.067,42 zł i na koniec 2008 roku wynoszą one 123.054,23 zł.

Na wzrost kosztów podatków i opłat ponoszonych przez Jednostkę w 2008 roku miał wpływ przede wszystkim wzrost w 2008 roku kosztów następujących podatków i opłat:

- Wzrost kosztów ZAIKS od imprez organizowanych przez MOK związany z organizacją dodatkowych imprez kulturalnych,
- Wzrost kosztów ZAIKS i „podatku filmowego” z tytułu wyświetlania filmów w Kinie CENTRUM, oraz

- Wzrost kosztów z tytułu podatku VAT związanego z nieodpłatną działalnością kulturalną Jednostki (działalność Świetlic, organizacja nieodpłatnych imprez kulturalnych).

○ **Wynagrodzenia**

W porównaniu z rokiem ubiegłym wzrosły koszty wynagrodzeń Miejskiego Ośrodka Kultury w Jastrzębiu Zdroju o kwotę +212.328,36 zł i na koniec 2008 roku wynoszą one 1.735.635,64 zł.

Na wzrost kosztów wynagrodzeń ponoszonych przez Jednostkę w 2008 roku miał wpływ przede wszystkim wzrost w 2008 roku następujących wynagrodzeń:

- Wzrost kosztów wynagrodzeń osobowych związany z wypłatami w 2008 roku pracownikom MOK nagród jubileuszowych i odpraw emerytalnych,
- Wzrost kosztów wynagrodzeń osobowych związany z realizacją w 2008 roku zaplanowanych podwyżek płac, oraz
- Wzrost kosztów wynagrodzeń bezosobowych tzn. z tytułu Umów-Zleceń i Umów o Dzieło związanych z działalnością kulturalną Jednostki (jako wykładowcy i instruktorzy zespołów, grup i kół zainteresowań).

○ **Ubezpieczenia społeczne i inne świadczenia**

W porównaniu z rokiem ubiegłym wzrosły koszty ubezpieczeń społecznych i innych świadczeń Miejskiego Ośrodka Kultury w Jastrzębiu Zdroju o kwotę +24.963,98 zł i na koniec 2008 roku wynoszą one 370.292,98 zł.

Na wzrost kosztów ubezpieczeń społecznych i innych świadczeń ponoszonych przez Jednostkę w 2008 roku miał wpływ przede wszystkim wzrost kosztów wynagrodzeń osobowych pracowników Miejskiego Ośrodka Kultury w Jastrzębiu Zdroju.

○ **Pozostałe koszty rodzajowe**

W porównaniu z rokiem ubiegłym wzrosły również pozostałe koszty rodzajowe Miejskiego Ośrodka Kultury w Jastrzębiu Zdroju o kwotę +5.910,84 zł i na koniec 2008 roku wynoszą one 77.627,10 zł.

Na wzrost pozostałych kosztów rodzajowych ponoszonych przez Jednostkę w 2008 roku miał wpływ przede wszystkim wzrost w 2008 roku kosztów reklamy imprez kulturalnych organizowanych przez Miejski Ośrodek Kultury w Jastrzębiu Zdroju w 2008 roku.

- **Pozostałe koszty operacyjne** Jednostki stanowią **0,09%** ogólnych kosztów MOK za rok 2008

Pozostałe koszty operacyjne Miejskiego Ośrodka Kultury w Jastrzębiu Zdroju na koniec 2008 roku wynoszą **4.118,08 zł** i w porównaniu z rokiem ubiegłym wzrosły one o wartość **+1.494,80 zł**.

Na wzrost w 2008 roku pozostałych kosztów operacyjnych Jednostki miała wpływ likwidacja zniszczonego środka trwałego (plansza na repertuar Kina), który nie został w pełni zamortyzowany.

- **Koszty działalności finansowej** Jednostki stanowią **0,51%** ogólnych kosztów MOK za rok 2008

Koszty działalności finansowej Miejskiego Ośrodka Kultury w Jastrzębiu Zdroju na koniec 2008 roku wynoszą **22.530,79 zł** i w porównaniu z rokiem ubiegłym wzrosły one o wartość **+16.109,16 zł**.

Na wzrost w 2008 roku kosztów działalności finansowej Miejskiego Ośrodka Kultury w Jastrzębiu Zdroju miało wpływ przede wszystkim utworzenie w ciężar tych kosztów odpisów aktualizujące odsetki od nieterminowej płatności należności Jednostki, które zostały na jej rzecz zasądzone ale do dnia 31.12.2008 roku nie zostały uregulowane przez wierzycieli oraz zaksięgowanie i zapłata odsetek od ustalonego w drodze oszacowania podatku dochodowego od osób prawnych za rok 2004.

Sprawozdanie Miejskiego Ośrodka Kultury w Jastrzębiu Zdroju zamyka się na dzień 31.12.2008 roku zyskiem w wysokości **+99.038,75 zł**, który Miejski Ośrodek Kultury proponuje podzielić w następujący sposób:

- ❖ 10% z zysku przeznacza zgodnie z przyjętymi zasadami rachunkowości na zwiększenie Funduszu Zapasowego Jednostki - **9.903,88 zł**
- ❖ Na zwiększenie Funduszu Załogi z przeznaczeniem na wypłatę nagród - **25.000,00 zł**
- ❖ Pozostałą część zysku przeznaczyć w całości na działalność statutową Jednostki tzn. przede wszystkim na organizację w przyszłych okresach imprez kulturalnych dla mieszkańców miasta Jastrzębie Zdrój - **64.134,87 zł**

ANALIZA SYTUACJI FINANSOWEJ I ZAGROZEŃ JEDNOSTKI

W oparciu o Bilans Jednostki oraz Rachunek Zysków i Strat dokonano wstępnej oceny struktury aktywów Miejskiego Ośrodka Kultury w Jastrzębiu Zdroju i ich zmian w porównaniu z rokiem ubiegłym, którą przedstawia poniżej Tabela Nr 1.15.

Tabela 1.15. Zestawienie wartości i wskaźników struktury aktywów w Jastrzębiu Zdroju za lata 2007-2008

Pozycje bilansu		2007		2008		Różnica 2008/2007	
		Wartość w tys.zł.	Struktura aktywów	Wartość w tys.zł.	Struktura aktywów	Wartość w tys.zł.	Struktura aktywów
AKTYWA							
A.	Atywa Trwałe	3 986,05	79,46%	4 004,33	80,83%	18,28	1,37%
1	Wartości niematerialne i prawne	0,00	0,00%	0,00	0,00%	0,00	0,00%
2	Rzeczowe aktywa trwałe	3 780,62	75,36%	3 830,74	77,33%	50,12	1,97%
3	Należności długoterminowe	0,00	0,00%	0,00	0,00%	0,00	0,00%
4	Investycje długoterminowe	14,40	0,29%	14,40	0,29%	0,00	0,00%
5	Długoterminowe rozliczenia międzyokresowe	191,03	3,81%	159,19	3,21%	-31,84	-0,59%
B.	Aktywa Obrotowe	1 030,56	20,54%	949,55	19,17%	-81,00	-1,37%
1	Zapasy	0,00	0,00%	0,00	0,00%	0,00	0,00%
2	Należności krótkoterminowe	230,64	4,60%	301,45	6,09%	70,61	1,48%
3	Investycje krótkoterminowe	728,42	14,52%	610,11	12,32%	-118,31	-2,20%
4	Krótkoterminowe rozliczenia międzyokresowe	71,29	1,42%	37,99	0,77%	-33,30	-0,65%
AKTYWA RAZEM		5 016,60	100,00%	4 953,88	100,00%	-62,72	0,00%

Jak wynika z powyższego zestawienia majątek Miejskiego Ośrodka Kultury w Jastrzębiu Zdroju w przeważającej części stanowią aktywa trwałe Jednostki tzn. środki trwałe oraz długoterminowe rozliczenia międzyokresowe.

Jak wynika z powyższego zestawienia w 2008 roku nastąpił wzrost udziału środków trwałych (zakup nowych środków trwałych) o 18,28% na rzecz zmniejszenia się udziału w majątku MOK aktywów obrotowych, a co za tym idzie w 2008 roku zmniejszyła się płynność finansowa Miejskiego Ośrodka Kultury w Jastrzębiu Zdroju czyli zdolność Jednostki do regulowania swoich bieżących zobowiązań.

W oparciu o sprawozdanie finansowe MOK opracowano także zestawienie wskaźników oceny kondycji finansowej jednostki na dzień 31.12.2008 roku, które przedstawia poniżej tabela Nr 1.16.

Tabela 1.16. Zestawienie wskaźników oceny finansowej Miejskiego Ośrodka Kultury w Jastrzębiu Zdroju

Lp	Nazwy grupy i wskaźników	Analiza porównawcza za lata		
		2007	2008	Zmiany 2008/2007
I	Wskaźniki analizy aktywów			
1	Wskaźnik produktywności majątku	4,16	4,39	0,24
2	Wskaźnik unieruchomienia majątku	3,87	4,22	0,35
3	Wskaźnik dynamiki aktywów trwałych	3 986 056,76 zł	4 004 327,84 zł	100,46%
4	Wskaźnik dynamiki aktywów obrotowych	1 030 545,24 zł	949 552,09 zł	92,14%
II	Wskaźniki analizy struktury pasywów			
1	Wskaźnik udziału kapitałów własnych	17,50%	18,65%	1,15%
III	Wskaźniki analizy rentowności kapitału			
1	Wskaźnik rentowności kapitału własnego (ROE)	35,70%	10,72%	-24,98%
2	Wskaźnik rentowności kapitału całkowitego	6,70%	2,81%	-3,89%
IV	Wskaźniki przyczynowej oceny rentowności			
1	Rentowność obrotu - sprzedaży	40,36%	12,57%	-27,79%
2	Obrotowość kapitału	0,15	0,16	0,00
3	Struktura Kapitału	571,43%	536,22%	-35,21%
4	Rentowność aktywów (ROA)	6,25%	2,00%	-4,25%
V	Wskaźniki oceny prawidłowości finansowania środków			
1	Wskaźnik pokrycia środków trwałych kapitałem własnym I stopnia	23,22%	24,12%	0,90%
2	Wskaźnik pokrycia majątku trwałego kapitałem stałym II stopnia	7,88%	21,07%	13,18%
3	Wskaźnik pokrycia majątku trwałego kapitałem całkowitym	125,85%	123,71%	-2,14%
4	Kapitał pracujący (Working Capital)	594 873,42 zł	520 474,91 zł	- 74 398,51 zł
5	Wskaźnik udziału kapitału pracującego w finansowaniu majątku obrotowego	57,72%	54,81%	-2,91%
6	Relacja kapitału obrotowego do majątku netto	20,54%	19,17%	-1,37%
VI	Wskaźniki płynności finansowej			
1	Wskaźnik płynności finansowej I stopnia	167,19%	142,19%	-25,00%
2	Wskaźnik płynności finansowej II stopnia (Quick ratio)	220,18%	212,45%	-7,73%
3	Wskaźnik płynności finansowej III stopnia (Current ratio)	220,18%	212,45%	-7,73%
VII	Wskaźniki obrotowości (rotacji)			
1	Wskaźnik rotacji należności (w dniach)	109	140	31
2	Wskaźnik rotacji kapitału (w razach)	0,15	0,16	0,00

Na wskaźniki oceny kondycji finansowej Miejskiego Ośrodka Kultury w Jastrzębiu Zdroju składają się następujące grupy wskaźników:

1. Wskaźniki analizy aktywów

a. Wskaźnik produktywności majątku, którego kształt na przestrzeni lat przedstawia poniżej wykres Nr 1.2.

Wykres 1.2. Analiza wskaźnika produktywności majątku MOK w okresie 2004-2008

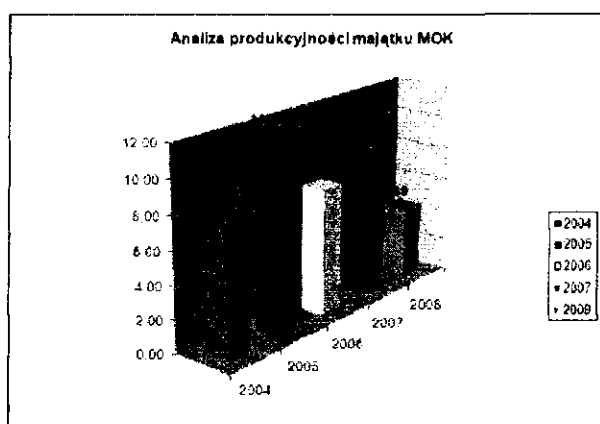

Z wykresu Nr 1.2. wynika, iż w porównaniu z rokiem ubiegłym wzrosła wartość tego wskaźnika o 0,24 pkt. Wskaźnik ten oznacza, iż majątek Miejskiego Ośrodka Kultury w Jastrzębiu Zdroju jest produkcyjny i nakierowany na podstawową działalność jednostki. Stanowi go w głównej mierze majątek trwałe jednostki.

b. Wskaźnik unieruchomienia majątku, którego kształt na przestrzeni lat przedstawia poniżej wykres Nr 1.3.

Wykres 1.3. Analiza wskaźnika unieruchomienia majątku MOK w okresie 2004-2008

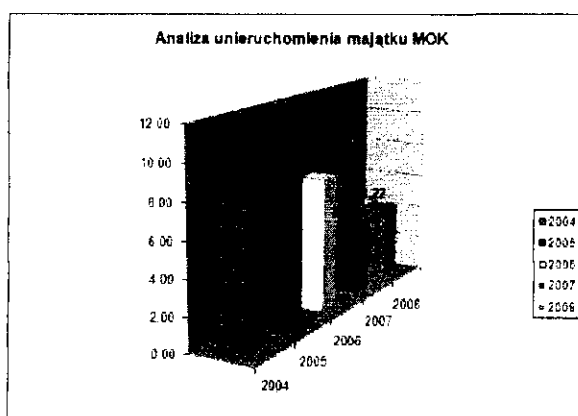

Z wykresu 1.3. wynika, iż w porównaniu z rokiem ubiegłym nastąpił wzrost wartości wskaźnika unieruchomienia majątku Miejskiego Ośrodka Kultury w Jastrzębiu Zdroju o 0,35 pkt. Wskaźnik ten w 2008 roku wyniósł 4,22 pkt., co oznacza, iż z uwagi na zakup w 2008 roku nowych środków trwałych zwiększyło się unieruchomienie majątku Jednostki (stał się on w większym stopniu nieprodukcyjny).

Wzrost wskaźników produktywności i unieruchomienia majątku należy uznać za niekorzystny z uwagi na zmiany struktury aktywów jednostki tzn. zwiększenie się aktywów trwałych MOK co zmniejsza jego płynność finansową, ale biorąc pod uwagę przyczynę tych zmian (zakup nowych produkcyjnych środków trwałych) oraz nadal niski poziom tego wskaźnika - jest to stan przejściowy, który w przyszłych okresach sprawozdawczych może wpłynąć na zwiększenie się płynności finansowej Jednostki.

c. Wskaźnik dynamiki aktywów trwałych, którego kształt na przestrzeni lat przedstawia poniżej wykres Nr 1.4.

Wykres 1.4. Analiza wskaźnika dynamiki aktywów trwałych MOK w okresie 2004-2008

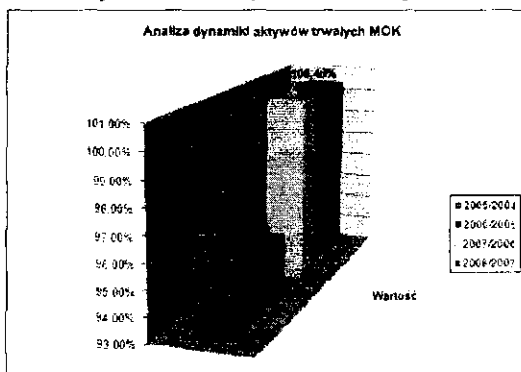

Z wykresu 1.4. wynika, iż w 2008 roku wzrosła o 0,46% wartość aktywów trwałych Miejskiego Ośrodka Kultury w Jastrzębiu Zdroju w porównaniu z rokiem ubiegłym i na koniec 2008 roku ich wartość netto wynosi 4.004.327,84 zł.

d. Wskaźnik dynamiki aktywów obrotowych, którego kształt na przestrzeni lat przedstawia poniżej wykres Nr 1.5.

Wykres 1.5. Analiza wskaźnika dynamiki aktywów obrotowych MOK w okresie 2004-2008

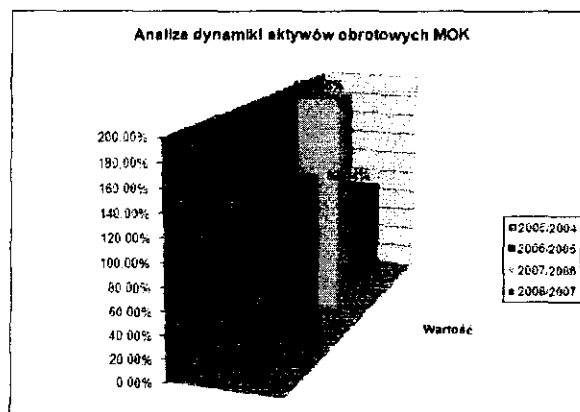

Jak widać na wykresie 1.5. w 2008 roku aktywa obrotowe Miejskiego Ośrodka Kultury w Jastrzębiu Zdroju wyniosły 949.552,09 zł i stanowią one 70,93% aktywów obrotowych MOK za 2007 rok. Oznacza to spadek aktywów obrotowych w porównaniu z okresem ubiegłym.

Zestawienie ze sobą wskaźników dynamiki aktywów pozwala ocenić zmiany jako niezbyt korzystnie dla Miejskiego Ośrodka Kultury w Jastrzębiu Zdroju. Wynika z nich bowiem, iż nastąpiło zwiększenie się aktywów trwałych (niepłynnych) w stosunku do roku 2007 przy jednoczesnym zmniejszeniu się udziału aktywów obrotowych (płynnych) w aktywach Instytucji, na rzecz zwiększenia się udziału aktywów trwałych (niepłynnych) Jednostki. Oznacza to znaczną spadek płynności Miejskiego Ośrodka Kultury w 2008 roku.

Biorąc jednak pod uwagę przyczynę tych zmian (zakup ze środków obrotowych Jednostki nowych produkcyjnych środków trwałych) oraz dosyć wysoki poziom tego wskaźnika - jest to stan przejściowy, który w przyszłych okresach sprawozdawczych może wpłynąć na zwiększenie się płynności finansowej Jednostki.

2. Wskaźniki analizy struktury pasywów

a. Wskaźnik udziału kapitałów własnych, którego kształt na przestrzeni lat przedstawia poniżej wykres Nr 1.6.

Wykres 1.6. Analiza wskaźnika udziału kapitałów własnych MOK w okresie 2004-2008

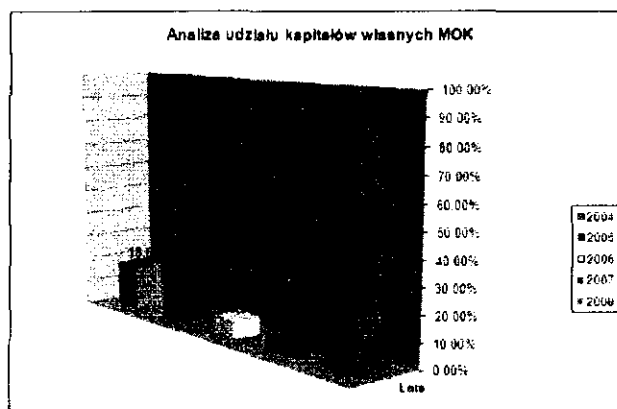

Analiza wskaźnika udziału kapitałów własnych w pasywach ogółem przedstawiona na wykresie 1.6. wykazuje w 2008 roku trwającą tendencję do wzrostu kapitałów własnych jednostki w porównaniu z rokiem ubiegłym o 1,15%. W 2008 roku wskaźnik ten przyjął wartość 18,65%, co oznacza iż kapitał Miejskiego Ośrodka Kultury w Jastrzębiu Zdroju w dalszym ciągu stanowią w większości kapitały obce.

Jak wynika z wykresu Nr 1.6. największą wartość kapitały własne przyjmowały w 2004 roku co wynikało z błędnego zakwalifikowania do Funduszu Jednostki wartości środków trwałych otrzymanych nieodpłatnie w latach 1996 – 2004 na łączną wartość 4.833.080,63 zł. W 2005 roku dokonano korekty wartości netto (wartość początkowa – dotychczasowe odpisy amortyzacyjne) środków trwałych co spowodowało urealnienie wysokości Kapitału własnego MOK do wartości 210.723,69 zł.

Natomiast w latach 2006-2008 jak wynika z powyższego następuje sukcesywny wzrost Kapitałów własnych MOK związany z sukcesywnym przenoszeniem (w miarę dokonywania odpisów amortyzacyjnych) na Fundusz Jednostki wartości otrzymanych nieodpłatnie w/w aktywów trwałych.

Wysokość wskaźnika udziału kapitałów własnych w 2008 roku należy ocenić pozytywnie z uwagi na jego tendencję wzrostową, choć tak niski wskaźnik tych udziałów świadczy o nadal dużej zależności Instytucji od jednostek zewnętrznych (Urząd Miasta w zakresie dotacji do działalności statutowej Jednostki).

3. Wskaźniki rentowności kapitału

- a. Wskaźnik rentowności kapitału własnego (ROE), którego kształt na przestrzeni lat przedstawia poniżej wykres Nr 1.7.

Wykres 1.7. Analiza wskaźnika rentowności kapitału własnego MOK (ROE) w okresie 2004-2008

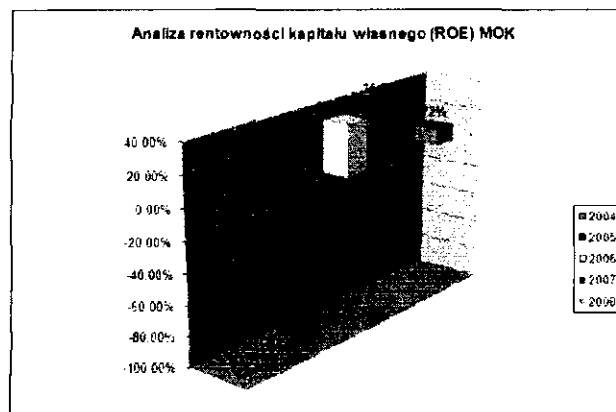

Ja widać na wykresie 1.7. w roku 2008 rentowność kapitału Miejskiego Ośrodka Kultury w Jastrzębiu Zdroju wyniosła 10,72% i w porównaniu z ubiegłym rokiem nastąpił jej spadek o 24,98%. Oznacza to zmniejszenie się udziału kapitału własnego na rzecz zwiększenia się udziału kapitału obcego w wypracowaniu zysku 2008 roku. Jednak biorąc pod uwagę wysokość tego wskaźnika należy stwierdzić, iż spadek ten może mieć charakter tymczasowy i nie stanowi zagrożenia dla działalności Jednostki.

- b. Wskaźnik rentowności kapitału całkowitego, którego kształt na przestrzeni lat przedstawia poniżej wykres Nr 1.8.

Wykres 1.8. Analiza wskaźnika rentowności kapitału całkowitego MOK w okresie 2004-2008

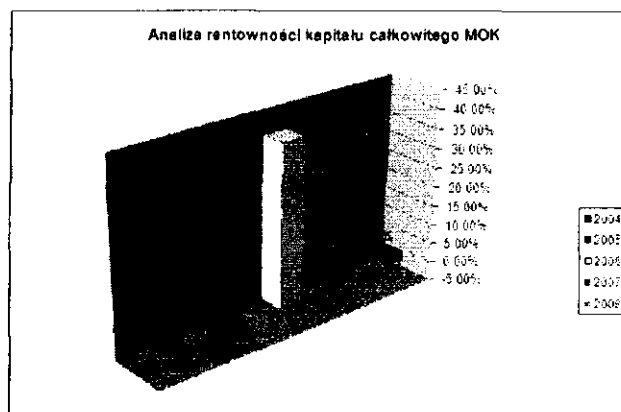

Jak uwidoczniło na wykresie 1.8. w 2008 roku wskaźnik rentowności kapitału całkowitego MOK wyniósł 2,81% tzn. w porównaniu z rokiem ubiegłym zmniejszył się on o 3,89%.

Oznacza to spadek udziału kapitałów własnych w wypracowywaniu zysku Miejskiego Ośrodka Kultury w Jastrzębiu Zdroju na rzecz wzrostu udziału kapitałów obcych w wypracowywaniu zysku jednostki.

Mając na uwadze jednak wysokość tego wskaźnika, spadek w 2008 roku udziału kapitałów własnych w wypracowanym za ten rok zysku, nie stanowi dla Jednostki zagrożenia jej dalszej działalności.

4. Wskaźniki przyczynowej oceny rentowności

a. Wskaźnik rentowności obrotu-sprzedaży, którego kształt na przestrzeni lat przedstawia poniżej wykres Nr 1.9.

Wykres 1.9. Analiza wskaźnika rentowności kapitału całkowitego MOK w okresie 2004-2008

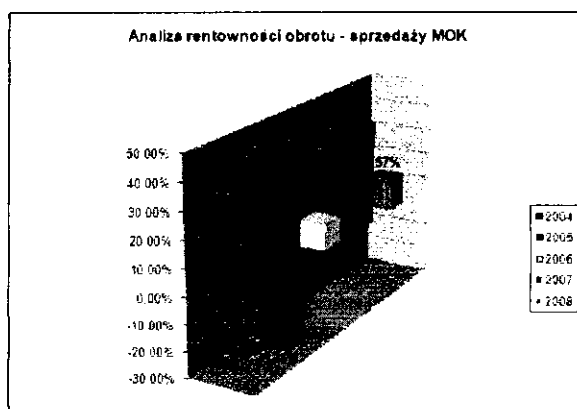

Ja z powyższego wykresu wynika w 2008 roku nastąpił spadek wskaźnika rentowności sprzedaży Miejskiego Ośrodka Kultury w Jastrzębiu Zdroju, który w 2008 roku przyjął wartość 12,57% i zmniejszył się on w porównaniu z rokiem ubiegłym o 27,79%. Zmianę tą należy uznać za niezbyt korzystną z uwagi na zmniejszenie się umiejętności generowania zysków ze sprzedaży towarów i usług działalności podstawowej. Jednak należy stwierdzić biorąc pod uwagę wysokość tego wskaźnika, iż nie stanowi on zagrożenia dla działalności Jednostki.

- b. Wskaźnik obrotowości kapitału, którego kształt na przestrzeni lat przedstawia poniżej wykres Nr 1.10.

Wykres 1.10. Analiza wskaźnika obrotowości kapitału MOK w okresie 2004-2008

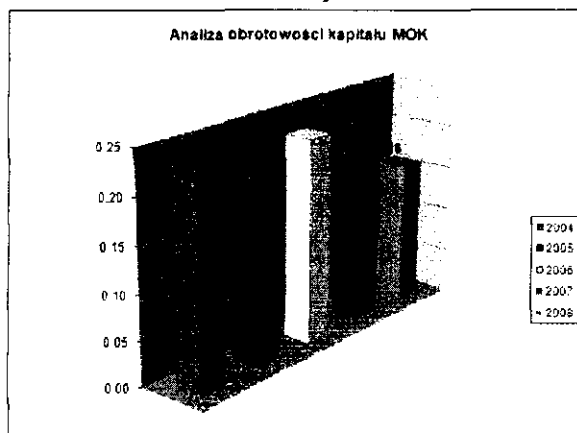

Jak wynika z wykresu 1.10. w 2008 roku nastąpił wzrost obrotowości kapitału Miejskiego Ośrodka Kultury w Jastrzębiu Zdroju o 0,01 pkt. Wskaźnik ten w 2008 roku przyjął wartość 0,16.

Wzrost wskaźnika obrotu kapitału MOK należy uznać za pozytywny ze względu na fakt, iż oznacza to większą obrotowość tego kapitału tzn. umiejętność generowania przez niego zysku i w znaczący sposób poprawia płynność finansową MOK, co wpływa na umacnianie się pozycji MOK na rynku.

- c. Wskaźnik struktury kapitału, którego kształt na przestrzeni lat przedstawia poniżej wykres Nr 1.11.

Wykres 1.11. Analiza struktury kapitału MOK w okresie 2004-2008

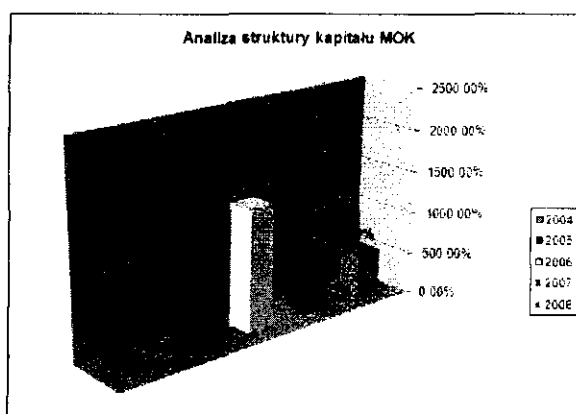

Jak wynika z wykresu Nr 1.11. w 2008 roku wskaźnik struktury kapitału wyniósł 536,22% i zmalał w porównaniu z rokiem ubiegłym o 35,21%. Spadek wartości wskaźnika struktury kapitału należy uznać za pozytywny z uwagi na zmniejszenie się udziału kapitałów obcych w kapitałach Miejskiego Ośrodka Kultury w Jastrzębiu Zdroju na rzecz kapitałów własnych MOK.

- d. Wskaźnik rentowności aktywów (ROA), którego kształt na przestrzeni lat przedstawia poniżej wykres Nr 1.12.

Wykres 1.12. Analiza rentowności aktywów MOK (ROA) w okresie 2004-2008

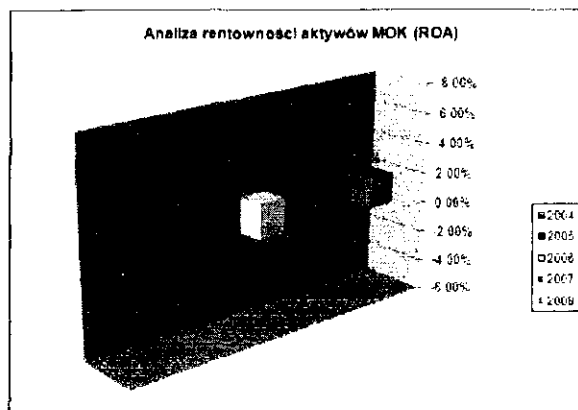

Jak widać na wykresie 1.12. w 2008 roku zmniejszyła się rentowność aktywów Miejskiego Ośrodka Kultury w Jastrzębiu Zdroju. Nastąpił spadek ich rentowności o 4,25% i wskaźnik ten za rok 2008 wynosi 2,00%. Zmianę tę należy ocenić niezbyt pozytywnie, z uwagi na zmniejszenie się rentowności aktywów Jednostki. Biorąc jednak pod uwagę wartość tego wskaźnika należy stwierdzić, iż spadek ten nie stanowi zagrożenia dla działalności Jednostki w przyszłości.

5. Wskaźniki oceny prawidłowości finansowania środków

- a. Wskaźnik I stopnia pokrycia środków trwałych kapitałem własnym, którego kształt na przestrzeni lat przedstawia poniżej wykres Nr 1.13.

Wykres 1.13. Wskaźnik I stopnia pokrycia środków trwałych kapitałem własnym w okresie 2004-2008

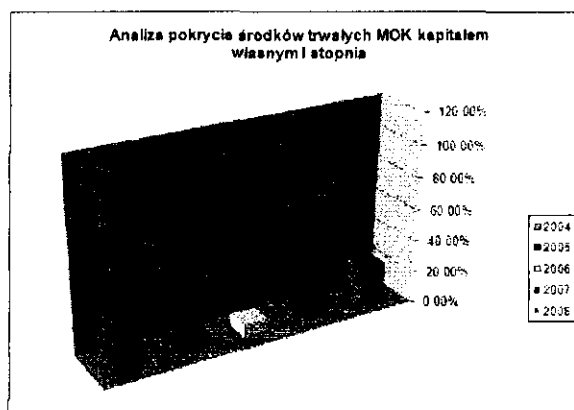

Z powyższego wykresu wynika, iż kapitały własne Miejskiego Ośrodka Kultury w Jastrzębiu Zdroju nie pokrywają wartości aktywów trwałych. Oznacza to pokrycie środków trwałych kapitałami obcymi, na które składają się międzyokresowe rozliczenia darowizn tzn. środków trwałych rozliczanych w czasie, w tym m.in. Domu Zdrojowego otrzymanego nieodpłatnie od Urzędu Miasta w Jastrzębiu Zdroju.

Pozytywnie należy ocenić ponowny wzrost wskaźnika pokrycia I stopnia o 0,90% oznaczający wzrost udziału kapitałów własnych w finansowaniu majątku trwałego MOK w 2008 roku.

b. Wskaźnik II stopnia pokrycia środków trwałych kapitałem własnym, którego kształt na przestrzeni lat przedstawia poniżej wykres Nr 1.14

Wykres 1.14. Wskaźnik pokrycia środków trwałych kapitałem własnym II stopnia w okresie 2004-2008

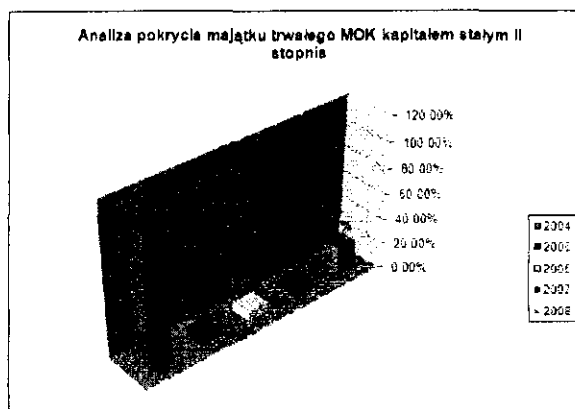

Jak przedstawiono na wykresie Nr 1.14. w 2008 roku wskaźnik pokrycia majątku trwałego kapitałem stałym II stopnia wyniósł 21,07% i wzrósł w porównaniu z rokiem ubiegłym o 13,18%. Tak niski wskaźnik oznacza dalsze pokrycie środków trwałych kapitałami obcymi, jednocześnie należy zwrócić uwagę na tendencję wzrostową tego wskaźnika, która oznacza zwiększanie się udziału funduszy własnych w finansowaniu majątku trwałego jednostki.

c. Wskaźnik pokrycia majątku trwałego kapitałem całkowitym, którego kształt na przestrzeni lat przedstawia powyżej wykres Nr 1.15

Wykres 1.15. Wskaźnik pokrycia majątku trwałego MOK kapitałem całkowitym w okresie 2004-2008

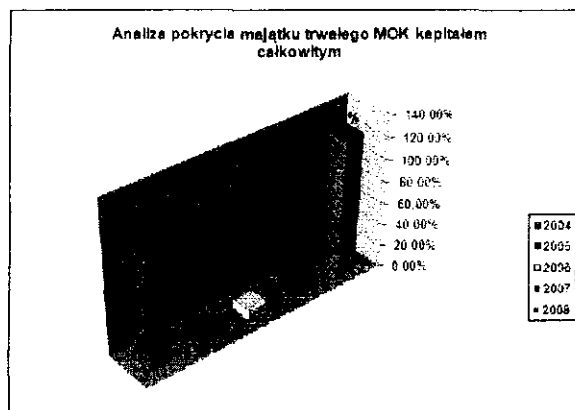

Jak wynika z powyższego wykresu wskaźnik pokrycia majątku trwałego MOK kapitałem całkowitym w 2008 roku zmniejszył się w porównaniu do roku 2007 o 2,14% i wyniósł 123,71%. Oznacza to, iż majątek całkowity Miejskiego Ośrodka Kultury w Jastrzębiu

Zdroju pokrywa całość majątku trwałego Jednostki oraz 23,71% majątku obrotowego jednostki. Pozostała część majątku obrotowego MOK jest finansowana z funduszy obcych jednostki.

Pozytywnie jednak należy ocenić charakter wzrostowy wskaźników pokrycia z uwagi na zwiększenie się udziału kapitału własnego w finansowaniu majątku trwałego MOK.

d. Kapitał pracujący (Working Capital) MOK, którego kształt na przestrzeni lat przedstawia poniżej wykres Nr 1.16

Wykres 1.16. Kapitał pracujący MOK w okresie 2004-2008

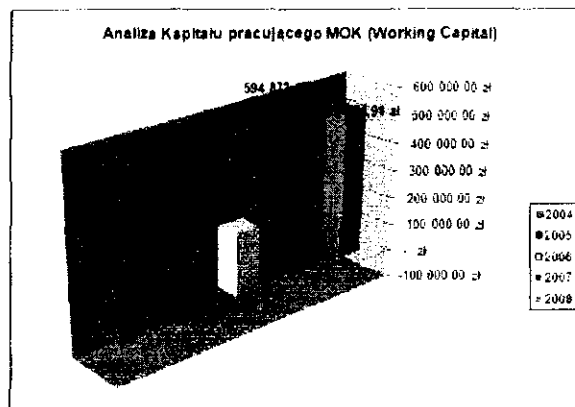

Jak wynika z powyższego wykresu w 2008 roku nastąpił spadek wysokości kapitału pracującego Miejskiego Ośrodka Kultury w Jastrzębiu Zdroju i wyniósł on 520.474,91 zł tzn. zmniejszył się od w stosunku do wartości tego wskaźnika w roku ubiegłym o kwotę 74.398,51 zł.

Powyższe oznacza, iż majątek obrotowy Miejskiego Ośrodka Kultury w Jastrzębiu Zdroju pomimo spadku wartości w 2008 roku nadal jest wystarczający na pokrycie jego bieżących zobowiązań krótkoterminowych oraz części pozostałego kapitału obcego.

e. Wskaźnik udziału kapitału pracującego w finansowaniu majątku obrotowego, którego kształt na przestrzeni lat przedstawia poniżej wykres Nr 1.17

Wykres 1.17. Analiza wskaźnika udziału kapitału pracującego w finansowaniu majątku obrotowego MOK w okresie 2004-2008

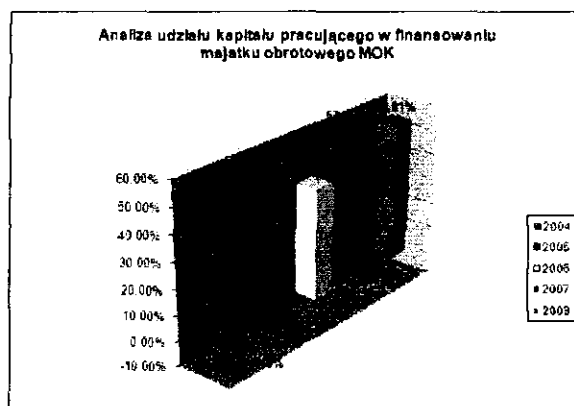

Jak wynika z powyższego wykresu wskaźnik udziału kapitału pracującego w finansowaniu majątku obrotowego wyniósł w 2008 roku 54,81% i zmniejszył się on w porównaniu z rokiem poprzednim o 2,91%. Oznacza to dalszy znaczący udział kapitału pracującego w finansowaniu zarówno krótkoterminowego kapitału obcego jak i w finansowaniu majątku obrotowego MOK.

Zmianę wskaźnika należy ocenić pozytywnie ze względu na utrzymującą się dobrą płynności finansową Jednostki w 2008 roku.

f. Wskaźnik relacji kapitału obrotowego do majątku netto, którego kształt na przestrzeni lat przedstawia poniżej wykres Nr 1.18

Wykres 1.18. Analiza wskaźnika relacji udziału kapitału obrotowego do majątku netto MOK w okresie 2004-2008

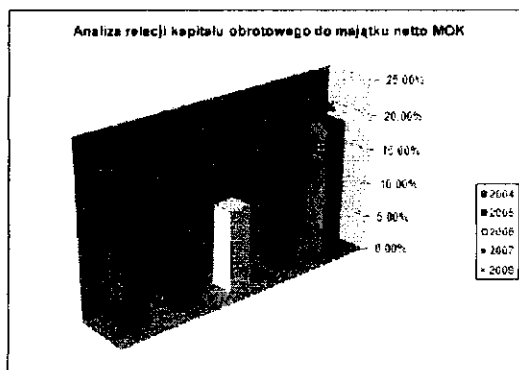

Jak wynika z wykresu Nr 1.18. w 2008 roku wskaźnik relacji kapitału obrotowego do majątku netto wyniósł 19,17% i zmniejszył się on w porównaniu z rokiem ubiegłym o 1,37%. Oznacza to zmniejszenie się udziału majątku obrotowego w aktywach Miejskiego Ośrodka Kultury w Jastrzębiu Zdroju.

Zmianę należy ocenić pozytywnie z uwagi na utrzymującą się wysoką płynności majątku Miejskiego Ośrodka Kultury w Jastrzębiu Zdroju w 2008 roku

6. Wskaźniki płynności finansowej

a. Wskaźnik płynności finansowej I stopnia, którego kształt na przestrzeni lat przedstawia poniżej wykres Nr 1.19

Wykres 1.19. Analiza wskaźnika płynności finansowej MOK I stopnia w okresie 2004-2008

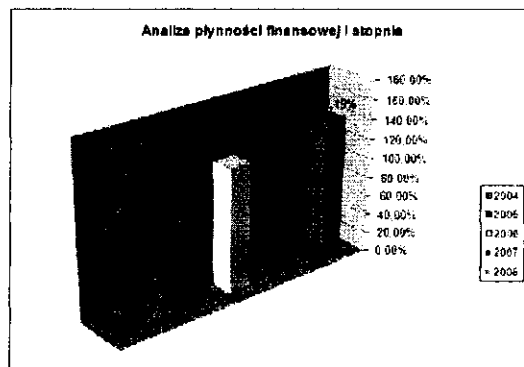

Jak wynika z powyższego wykresu w 2008 roku zmniejszył się wskaźnik płynności finansowej I stopnia i wyniósł on 142,19%. Oznacza to iż środki pieniężne Miejskiego Ośrodka Kultury w Jastrzębiu Zdroju w 100% pokrywają zobowiązania krótkoterminowe MOK oraz w 42,19% pozostałe zobowiązania.

Wskaźnik ten w 2008 roku zmniejszył się o 25,00%, co ze względu na wysokość tego wskaźnika należy ocenić nadal pozytywnie z uwagi na utrzymującą się wysoką płynności finansową Jednostki.

b. Wskaźnik płynności finansowej II stopnia (Quick ratio), którego kształt na przestrzeni lat przedstawia poniżej wykres Nr 1.20

Wykres 1.20. Analiza wskaźnika płynności finansowej MOK II stopnia (quick ratio) w okresie 2004-2008

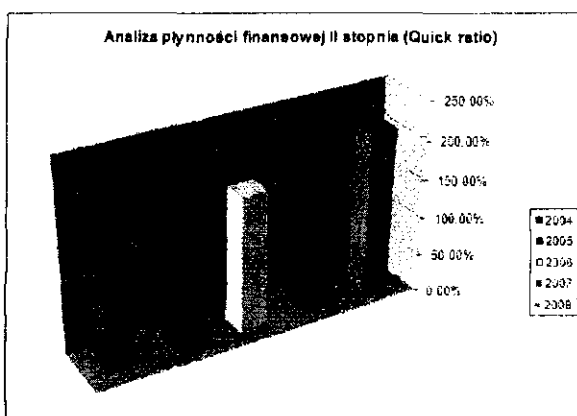

Jak zaprezentowano na wykresie Nr 1.20. w 2008 roku zmniejszył się także wskaźnik płynności finansowej II stopnia i wyniósł on 212,45%. Oznacza to iż środki pieniężne wraz z należnościami Miejskiego Ośrodka Kultury w Jastrzębiu Zdroju w 100% pokrywają zobowiązania krótkoterminowe MOK oraz w 112,45% pozostałe zobowiązania jednostki.

Wskaźnik ten w 2008 roku zmniejszył się o 7,73%, co należy ocenić za nieznaczące dla utrzymującej się wysokiej płynności finansowej jednostki.

c. Wskaźnik płynności finansowej III stopnia (Current ratio), którego kształt na przestrzeni lat przedstawia poniżej wykres Nr 1.21

Wykres 1.21. Analiza wskaźnika płynności finansowej MOK III stopnia (current ratio) w okresie 2004-2008

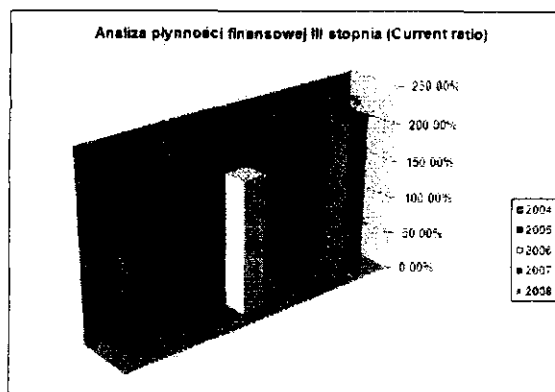

Jak wynika z wykresu Nr 1.21. w 2008 roku nastąpił nieznaczny spadek wskaźnika płynności finansowej III stopnia i wyniósł on 212,45%. Oznacza to iż majątek obrotowy Miejskiego Ośrodka Kultury w Jastrzębiu Zdroju jest wystarczający aby zapewnić MOK umiejętność bieżącej płatności zobowiązań.

Zmiany wskaźników płynności finansowej MOK należy nadal pozytywnie z uwagi na utrzymującą się dobrą płynności finansową Jednostki i jej zdolności do bieżącej płatności zobowiązań krótkoterminowych.

7. Wskaźniki obrotowości (rotacji)

a. Wskaźnik rotacji należności (w dniach), którego kształt na przestrzeni lat przedstawia poniżej wykres Nr 1.22

Wykres 1.22. Analiza wskaźnika rotacji należności MOK (w dniach) w okresie 2004-2008

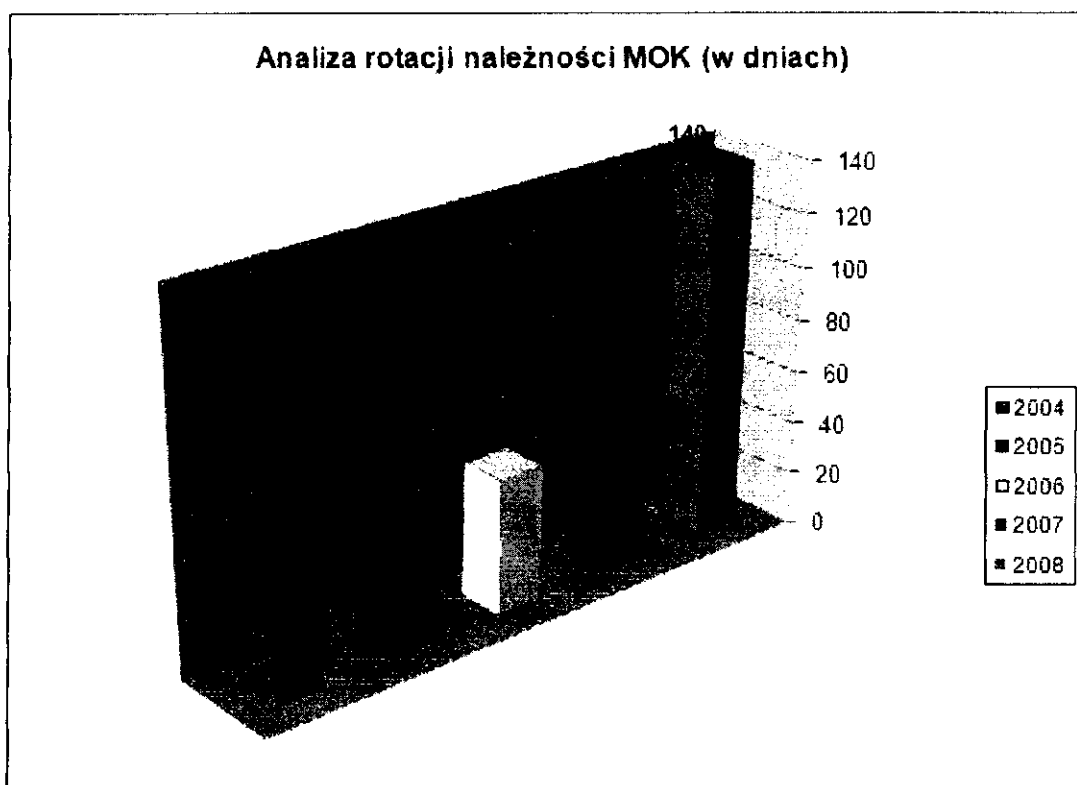

Jak przedstawiono na wykresie Nr 1.22. w 2008 roku wskaźnik rotacji należności Miejskiego Ośrodka Kultury w Jastrzębiu Zdroju wyniósł 140 dni i w porównaniu z rokiem ubiegłym wzrósł on o 31dni. Oznacza to, iż wydłużył się okres spłaty należności z tytułu sprzedaży przez MOK towarów i usług. Wzrost ten w przeważającej części spowodowany został wydłużającym się okresem spłaty zasądzonych od byłych najemców Kawiarni „CENTRUM” należności.

- Należności od najemców Kawiarni CENTRUM za lata 2003-2004 zostały skierowane na drogę egzekucji komorniczej i zwrócone z uwagi na jej bezskuteczność.

MIEJSKI OŚRODEK KULTURY

SKŁADNIKI MAJĄTKOWE

POZOSTAJĄCE W DYSPOZYCJI Miejskiego Ośrodka Kultury w Jastrzębiu Zdroju

Al. Piłsudskiego 44-335 Jastrzębie Zdrój
tel. 032 / 47-17-924, 47-18-980
NIP 633-10-45-666, Regon 276656525

Wyszczególnienie	Stan na 01.01.2008 rok	Stan na 31.12.2008 rok	Zmiany w stanie majątku (3-2)
1	2	3	4
A. AKTWA TRWAŁE	3 986 056,76 zł	4 004 327,84 zł	18 271,08 zł
I. Wartości niematerialne i prawne	- zł	- zł	- zł
II. Rzeczowe aktywa trwałe	3 780 629,85 zł	3 830 738,76 zł	50 108,90 zł
1. Środki trwałe	3 780 629,85 zł	3 830 738,76 zł	50 108,90 zł
1.1. Grunty	- zł	- zł	- zł
1.2. Budynki, lokale i obiekty inżynierii ładowej i wodnej	3 533 301,76 zł	3 503 188,97 zł	- 30 112,79 zł
1.3. Urządzenia techniczne i maszyny	71 723,96 zł	44 885,24 zł	- 26 838,72 zł
1.4. Środki transportu	- zł	105 890,54 zł	105 890,54 zł
1.5. Inne środki trwałe	175 604,13 zł	176 774,00 zł	1 169,87 zł
2. Inwestycje rozpoczęte (środki trwałe w budowie)	- zł	- zł	- zł
3. Środki przekazane na poczet inwestycji	- zł	- zł	- zł
III. Należności długoterminowe	- zł	- zł	- zł
IV. Inwestycje długoterminowe	14 400,00 zł	14 400,00 zł	- zł
1. Nieruchomości	- zł	- zł	- zł
2. Wartości niematerialne i prawne	- zł	- zł	- zł
3. Długoterminowe aktywa finansowe	- zł	- zł	- zł
3.1. Udziały i akcje	- zł	- zł	- zł
3.2. Papiery wartościowe długoterminowe	- zł	- zł	- zł
3.3. Inne długoterminowe aktywa finansowe	- zł	- zł	- zł
4. Inne inwestycje długoterminowe	14 400,00 zł	14 400,00 zł	- zł
V. Długoterminowe rozliczenia międzyokresowe	191 026,91 zł	159 189,09 zł	- 31 837,82 zł
1. Aktywa z tytułu odroczonego podatku dochodowego	- zł	- zł	- zł
2. Inne rozliczenia międzyokresowe	191 026,91 zł	159 189,09 zł	- 31 837,82 zł
B. AKTYWA OBROTOWE	1 030 545,24 zł	949 552,09 zł	- 80 993,15 zł
I. Zapasy	- zł	- zł	- zł
II. Należności krótkoterminowe	230 838,08 zł	301 445,73 zł	70 607,65 zł
III. Środki pieniężne	728 419,24 zł	610 111,93 zł	- 118 307,31 zł
IV. Krótkoterminowe aktywa finansowe	- zł	- zł	- zł
V. Rozliczenia międzyokresowe	71 287,92 zł	37 994,43 zł	- 33 293,49 zł
C. INNE AKTYWA	- zł	- zł	- zł
ŁĄCZNIE AKTYWA	5 016 602,00 zł	4 953 879,93 zł	- 62 722,07 zł

MIEJSKI OŚRODEK KULTURY

w Jastrzębiu Zdroju
Główny księgowy

mgr Beata Lech

MIEJSKI OŚRODEK KULTURY
w Jastrzębiu Zdroju
DYREKTOR

mgr Janusz Jurczak

**Zmiany wartości środków trwałych Miejskiego Ośrodka Kultury w Jastrzębiu Zdroju
 na dzień 31.12.2008 rok**

Nazwa grupy rodzajowej środków trwałych	Wartość początkowa						Stan na początek roku obrotowego (netto)	Stan na koniec roku obrotowego (netto)
	Stan na początek roku obrotowego	Aktualizacja wartości	Przychody	Przemieszczenia	Rozchody/ Likwidacja	Stan na koniec roku obrotowego		
1	2	3	4	5	6	7		
Budynki, lokale i obiekty inżynierii lądowej i wodnej	4 567 432,55 zł	- zł	89 281,04 zł	- zł	- zł	4 656 713,59 zł		
Urządzenia techniczne i maszyny	316 605,65 zł	- zł	- zł	- zł	21 314,14 zł	295 291,51 zł		
Środki Transportu	- zł	- zł	105 890,54 zł	- zł	- zł	105 890,54 zł		
Inne środki trwałe	1 372 437,88 zł	- zł	137 091,26 zł	- zł	33 790,81 zł	1 475 738,33 zł		
OGÓLEM	6 256 476,08 zł	- zł	332 262,84 zł	- zł	55 104,95 zł	6 533 633,97 zł		
Umorzenie								
Stan na początek roku obrotowego	Aktualizacja wartości	Amortyzacja za rok obrotowy	Inne zwiększenia	Inne zmniejszenia	Stan na koniec roku obrotowego			
8	9	10	11	12	13	14	15	
1 034 130,79 zł	- zł	119 393,83 zł	- zł	- zł	1 153 524,62 zł	3 533 301,76 zł	3 503 188,97 zł	
244 881,69 zł	- zł	26 838,72 zł	- zł	21 314,14 zł	250 406,27 zł	71 723,96 zł	44 885,24 zł	
- zł	- zł	- zł	- zł	- zł	- zł	- zł	105 890,54 zł	
1 196 833,75 zł	- zł	133 615,59 zł	- zł	31 485,01 zł	1 298 964,33 zł	175 604,13 zł	176 774,00 zł	
2 475 846,23 zł	- zł	279 848,14 zł	- zł	52 799,15 zł	2 702 895,22 zł	3 780 629,85 zł	3 830 738,75 zł	

MIEJSKI OŚRODEK KULTURY
 w Jastrzębiu Zdroju
 Biuro Księgowe
 mgr Beata Lach

MIEJSKI OŚRODEK KULTURY
 w Jastrzębiu Zdroju
 DYREKTOR

mgr Janusz Jureczak

**Zmiany wartości niematerialnych i prawnych
 Miejskiego Ośrodka Kultury w Jastrzębiu Zdroju na dzień 31.12.2008 rok**

Nazwa grupy rodzajowej wartości niematerialnych i prawnych	Wartość początkowa						Stan na koniec roku obrotowego
	Stan na początek roku obrotowego	Aktualizacja wartości	Przychody	Przemieszczenia	Rozchody/ Likwidacja	Stan na koniec roku obrotowego	
1	2	3	4	5	6	7	
Inne wartości niematerialne i prawne	23 266,49 zł	- zł	5 515,60 zł	- zł	- zł	28 782,09 zł	
OGÓŁEM	23 266,49 zł	- zł	5 515,60 zł	- zł	- zł	28 782,09 zł	
Umorzenie						Stan na początek roku obrotowego (netto)	Stan na koniec roku obrotowego (netto)
Stan na początek roku obrotowego	Aktualizacja wartości	Amortyzacja za rok obrotowy	Inne zwiększenia	Inne zmniejszenia	Stan na koniec roku obrotowego		
8	9	10	11	12	13	14	15
23 266,49 zł	- zł	5 515,60 zł	- zł	- zł	28 782,09 zł	- zł	- zł
23 266,49 zł	- zł	5 515,60 zł	- zł	- zł	28 782,09 zł	- zł	- zł

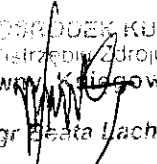
MIEJSKI OŚRODEK KULTURY
 w Jastrzębiu Zdroju
 Główny Księgowy

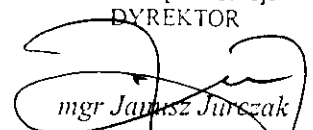
 mgr Beata Lach

MIEJSKI OŚRODEK KULTURY
 w Jastrzębiu Zdroju
 DYREKTOR

 mgr Janusz Jurczak

**Zmiany stanu odpisów aktualizujących należności
 Miejskiego Ośrodka Kultury w Jastrzębiu Zdroju na dzień 31.12.2008 roku**

Treść	Stan na początek roku obrotowego	Zwiększenia	Przekwalifikowanie należności	Wykorzystanie	Rozwiązanie zbędnych odpisów	Stan na koniec roku obrotowego
1	2	3	4	4	5	6
Odpisy aktualizujące należności:	103 352,57 zł	53 845,84 zł	37 444,75 zł	- zł	1 000,00 zł	118 753,66 zł
1. Z tytułu odsetek od nieterminowych płatności należności	16 578,03 zł	15 639,22 zł	- zł	- zł	- zł	32 217,25 zł
2. Należności wątpliwe do odzyskania	41 230,29 zł	38 206,62 zł	- zł	- zł	- zł	79 436,91 zł
3. Dochodzone na drodze sądowej	38 709,79 zł	- zł	37 444,75 zł	- zł	- zł	1 265,04 zł
4. Pozostałe	6 834,46 zł	- zł	- zł	- zł	1 000,00 zł	5 834,46 zł

MIEJSKI OŚRODEK KULTURY
 w Jastrzębiu Zdroju
 Główny Księgowy
 mgr Ewa Lech

MIEJSKI OŚRODEK KULTURY
 w Jastrzębiu Zdroju
 DYREKTOR
 mgr Janusz Jurczak

ZESTAWIENIE WZAJEMNYCH ROZRACHUNKÓW POMIĘDZY MIEJSKIM OŚRODKIEM KULTURY
 A JEDNOSTKAMI TWORZĄCYMI GRUPĘ KAPITAŁOWĄ Z SIEDZIBĄ W JASTRZĘBIU ZDROJU

w zł

Lp	Wyszczególnienie	Nazwa jednostki						
		3.	4.	5.	6.	7.	8.	9.
		JASTRZĘBSKI ZAKŁAD KOMUNALNY	JASTRZĘBSKI ZAKŁAD WODOSIĄGÓW I KANALIZACJI	JEDNOSTKA BUDŻETOWA/ Publiczny Żłobek Nr 1	SPÓŁKA	INSTYTUCJE KULTURALNE	BUDŻET	Ogółem
1.	Należności - z tytułu dostaw i usług	- zł	- zł	- zł	- zł	- zł	- zł	- zł
2.	Zobowiązania - z tytułu dostaw i usług	100,00 zł 100,00 zł	739,94 zł 739,94 zł	441,96 zł 441,96 zł	- zł	- zł	- zł	1 281,90 zł
3.	Inne - dostawy niefakturowane	- zł	- zł - zł	622,53 zł 622,53 zł	- zł	- zł	- zł	622,53 zł
	ŁĄCZNIE	100,00 zł	739,94 zł	1 064,49 zł	- zł	- zł	- zł	1 904,43 zł

Miejski Ośrodek Kultury w Jastrzębiu Zdroju posiada na dzień 31.12.2008 r rozrachunki z tytułu dostaw niefakturowanych w stosunku do następujących jednostek tworzących Grupę Kapitałową w Jastrzębiu Zdroju (zgodnie ze schematem organizacyjnym Miasta Jastrzębie Zdrój przygotowanym w Wydziale Finansowym dla potrzeb konsolidacji):

Jastrzębski Zakład Komunalny	100,00 zł	F. Nr PAR001/12/08 z dnia 31.12.2008 roku	opłata parkingowa w m-cu 12/08
Jastrzębski Zakład Wodociągów i Kanalizacji	739,94 zł	F. Nr EZZ/12253/2008 z dnia 31.12.2008 roku	woda w m-cu 12/08
Miejski Zespół Obsługi Szkół i Przedszkoli	441,96 zł	Rach. Nr 25/2008 z dnia 29.12.2008 roku	media za m-c 12/08
	24,30 zł	dostawy niefakturowane Rach.Nr 1 z dnia 06.01.2009 r	media za m-c 12/08
	598,23 zł	dostawy niefakturowane Rach.Nr 2 z dnia 19.01.2009 r	media za m-c 12/08

Łącznie zobowiązania wobec jednostek powiązanych

1 904,43 zł

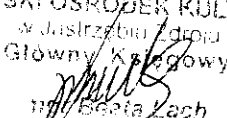
MIEJSKI OŚRODEK KULTURY
 w Jastrzębiu Zdroju
 Główny Księgowy

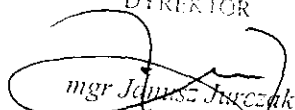
 mgr Beata Lech

MIEJSKI OŚRODEK KULTURY
 w Jastrzębiu Zdroju
 DYREKTOR

 mgr Józef Jureczek

Zestawienie Etatów Kalkulacyjnych w Miejskim Ośrodku Kultury w Jastrzębiu Zdroju w 2008 roku

Lp.	Nazwa jednostki	Rozdział	Etaty kalkulacyjne		Wartości wynagrodzeń	
			Plan etatów 2008	Wykonanie 2008	Plan wynagr. 2008	Wykonanie 2008
1.	2.	3.	4.	5.	6.	7.
Miejski Ośrodek Kultury						
w tym:						
1.	pracownicy merytoryczni		25,050	22,400	946 214,00 zł	929 636,16 zł
2.	pracownicy administracji		8,000	7,000	322 591,00 zł	303 900,51 zł
3.	pracownicy obsługi		19,875	19,780	471 090,00 zł	477 168,57 zł
Ogółem:						
			52,925	49,180	1 739 895,00 zł	1 710 705,24 zł

MIEJSKI OŚRODEK KULTURY
 w Jastrzębiu Zdroju
 Główny Księgowy
mgr Beata Lach

MIEJSKI OŚRODEK KULTURY
 w Jastrzębiu Zdroju
 DYREKTOR
mgr Janusz Jurczak

MIEJSKI OŚRODEK KULTURY
 Al. Piłsudskiego 27
 44-335 Jastrzębie Zdrój
 tel. 032 / 47-17-924, 47-18-980
 NIP 633-10-45-666, Regon 276656525

**Zestawienie stanu czynnych i biernych rozliczeń międzyokresowych
 Miejskiego Ośrodka Kultury w Jastrzębiu Zdroju na dzień 31.12.2008 roku**

Rozliczenia międzyokresowe	Stan na początek roku obrotowego	Stan na koniec roku obrotowego
Czynne rozliczenia międzyokresowe kosztów	262 314,83 zł	197 183,52 zł
1. Wynajem pomieszczeń	222 864,73 zł	191 026,91 zł
2. Prenumerata czasopism	1 228,00 zł	1 858,59 zł
3. Ubezpieczenia	11 317,00 zł	3 982,92 zł
4. Remonty		
5. Imprezy kulturalne	26 873,20 zł	272,63 zł
6. Pozostałe czynne rozliczenia międzyokresowe kosztów	31,90 zł	42,47 zł
Bierne rozliczenia międzyokresowe kosztów	108 786,13 zł	144 819,29 zł
1. Rezerwa na badanie bilansu	- zł	- zł
2. Remonty	- zł	- zł
3. Rezerwa na niewykorzystane urlopy	- zł	- zł
4. Obowiązkowe rezerwy na świadczenia emerytalne i podobne obciążające bierne rozliczenia międzyokresowe kosztów	108 786,13 zł	144 819,29 zł
5. Pozostałe bierne rozliczenia międzyokresowe kosztów	- zł	- zł
Razem międzyokresowe rozliczenia kosztów	371 100,96 zł	342 002,81 zł

MIEJSKI OŚRODEK KULTURY
 w Jastrzębiu Zdroju
 Główny Księgowy
 mgr Beata Lach

MIEJSKI OŚRODEK KULTURY
 w Jastrzębiu Zdroju
 DYREKTOR
 mgr Janusz Jurek

Lp	Nr OT	Nazwa środka trwałego	Nr ewidencyjny środka	Data otrzymania	Wartość początkowa	Wysokość odpisu	Wartość netto śr. trwałego na dzień 31.12.2007 r	Umorzenie za rok 2008 powiększające Fundusz Instytucji	Wartość netto śr. trwałego na dzień 31.12.2008 r	Umorzenie za rok 2009 powiększające Fundusz Instytucji	Wartość netto śr. trwałego na dzień 31.12.2009 r
1	7	Dom Zdrojowy Gr 11/1	1/17/178	1998-01-10	4 453 292,55 zł	9 277,89 zł	3 425 106,53 zł	111 332,28 zł	3 313 774,25 zł	111 332,28 zł	3 202 441,97 zł
5	16	Sejf gabinetowy Gr 11/8	8/80/808/2	1998-08-31	3 006,08 zł	25,05 zł	0,08 zł	0,08 zł	0,00 zł	zł	0,00 zł
6	30	Lampy LU Gr 11/8	8/80/808/6/7	2000-02-28	20 226,00 zł	188,55 zł	4 045,20 zł	2 022,60 zł	2 022,60 zł	2 022,60 zł	- zł
7	31	Płyta grilowa Gr 11/8	8/80/805/12	2000-02-28	5 371,40 zł	44,76 zł	1 074,43 zł	537,12 zł	537,31 zł	537,12 zł	0,19 zł
8	32	Frytkownica-jednokomorowa Gr 11/8	8/80/805/11	2000-02-28	5 323,25 zł	44,36 zł	1 064,69 zł	532,32 zł	532,37 zł	532,32 zł	0,05 zł
9	33	Kuchnia elektryczna Gr 11/8	8/80/805/10	2000-02-28	7 360,70 zł	61,34 zł	1 472,06 zł	736,08 zł	735,98 zł	735,98 zł	- zł
10	34	Zmywarka Gr 11/8	8/80/805/9	2000-02-28	6 741,00 zł	56,18 zł	1 347,80 zł	674,18 zł	673,64 zł	673,64 zł	- zł
11	35	Basen jednokomorowy Gr 11/8	8/80/805/8	2000-02-28	5 275,70 zł	43,96 zł	1 055,53 zł	527,52 zł	528,01 zł	527,52 zł	0,49 zł
12	36	Stół-szafka ze zlewem jednokomorowym Gr 11/8	8/80/805/7	2000-02-28	3 661,95 zł	30,52 zł	732,04 zł	386,24 zł	385,80 zł	385,80 zł	- zł
13	37	Stół-szafka ze zlewozmywakiem Gr 11/8	8/80/805/6	2000-02-28	3 705,00 zł	30,86 zł	740,56 zł	370,56 zł	370,00 zł	370,00 zł	- zł
14	39	Zmywarka Gr 11/8	8/80/805/1	2000-06-30	8 370,00 zł	69,75 zł	2 468,15 zł	837,00 zł	1 632,15 zł	837,00 zł	795,15 zł
15	40	Oświetlenie i nagłośnienie sceny Gr 11/8	8/62/622/3	2000-06-30	43 600,00 zł	358,12 zł	11 368,42 zł	4 297,44 zł	7 070,98 zł	4 297,44 zł	2 773,54 zł
16	41	Urządzenie osuszające Gr 11/8	6-65/652/1	2000-09-30	18 725,00 zł	156,04 zł	5 149,52 zł	1 872,48 zł	3 277,04 zł	1 872,48 zł	1 404,56 zł
17	42	Urządzenie typu GIKO-VELOCE Gr 11/8	8/80/805/2	2000-09-30	8 700,00 zł	72,50 zł	2 392,50 zł	870,00 zł	1 522,50 zł	870,00 zł	652,50 zł
18	43	Zmywarka typu KROMO Gr 11/8	8/80/808/3	2000-09-30	9 900,00 zł	82,50 zł	2 722,50 zł	990,00 zł	1 732,50 zł	990,00 zł	742,50 zł
19	44	Urządzenie typu GIKO-VELOCE Gr 11/8	8/80/805/2	2000-09-30	8 700,00 zł	72,50 zł	2 392,50 zł	870,00 zł	1 522,50 zł	870,00 zł	652,50 zł
20	45	Zmywarka typu KROMO Gr 11/8	8/80/808/3	2000-09-30	9 900,00 zł	82,50 zł	2 722,50 zł	990,00 zł	1 732,50 zł	990,00 zł	742,50 zł
21	46	Maszyna do czyszczenia podłóg Gr 11/8	8/80/808/4	2000-09-30	7 900,00 zł	65,83 zł	2 172,78 zł	789,96 zł	1 382,82 zł	789,96 zł	592,86 zł
22	47	Platforma przyschodowa Gr 11/8	8/80/808/3	2000-09-30	47 000,00 zł	391,67 zł	12 924,72 zł	4 700,04 zł	8 224,68 zł	4 700,04 zł	3 524,64 zł
23	48	Rolety okienne Gr 11/8	8/80/808/5	2000-09-30	19 000,00 zł	158,33 zł	5 225,28 zł	1 899,96 zł	3 325,32 zł	1 899,96 zł	1 425,36 zł
24	75	Etrada letnia Gr 11/1	1/001/93	2004-03-01	114 140,00 zł	237,79 zł	107 807,54 zł	2 853,48 zł	104 954,06 zł	2 853,48 zł	102 100,58 zł
25											
ŁĄCZNIE					4 833 080,63 zł	11 744,40 zł	3 593 986,33 zł	138 069,32 zł	3 455 917,01 zł	138 067,62 zł	3 317 849,39 zł

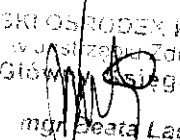
MIEJSKI OŚRODEK KULTURY
 w Jastrzębiu Zdroju
 Główny księgowy

 mgr Beata Lach

MIEJSKI OŚRODEK KULTURY
 w Jastrzębiu Zdroju
 DYREKTOR

 mgr Janusz Jurczak

**Zestawienie rozliczeń międzyokresowych przychodów
Miejskiego Ośrodka Kultury w Jastrzębiu Zdroju na dzień 31.12.2008 roku**

Rozliczenia międzyokresowe	Stan na początek roku obrotowego	Stan na koniec roku obrotowego
1. Otrzymane dotacje	- zł	- zł
2. Otrzymane darowizny środków trwałych	3 593 986,33 zł	3 455 917,01 zł
3. Ujemna wartość firmy	- zł	- zł
4. Środki otrzymane od kontrahentów za przyszłe świadczenia	- zł	- zł
5. Pozostałe międzyokresowe rozliczenia przychodów	252,34 zł	212,15 zł
Razem międzyokresowe rozliczenia przychodów	3 594 238,67 zł	3 456 129,16 zł

MIEJSKI OŚRODEK KULTURY
w Jastrzębiu Zdroju
Główny Księgowy
mgr Ewa Lech

MIEJSKI OŚRODEK KULTURY
w Jastrzębiu Zdroju
Kierownik

mgr Janusz Jurczak

**Zestawienie danych o stanie rezerw Miejskiego Ośrodka Kultury w Jastrzębiu Zdroju
według celu ich utworzenia na dzień 31.12.2008 roku**

Rezerwy	Stan na początek roku obrotowego	Zwiększenia	Wykorzystanie	Rozwiązanie	Stan na koniec roku obrotowego
1	2	3	4	5	7
Rezerwa na podatek dochodowy	- zł				- zł
Rezerwa na świadczenia emerytalne i podobne	108 786,13 zł	69 660,36 zł	27 493,90 zł	6 133,30 zł	144 819,29 zł
Pozostałe rezerwy	- zł		- zł		- zł
Razem rezerwy	108 786,13 zł	69 660,36 zł	27 493,90 zł	6 133,30 zł	144 819,29 zł

MIEJSKI OŚRODEK KULTURY
w Jastrzębiu Zdroju
Główny Księgowy
mgr Dariusz Łach

MIEJSKI OŚRODEK KULTURY
w Jastrzębiu Zdroju
DYREKTOR

mgr Janusz Jurczak

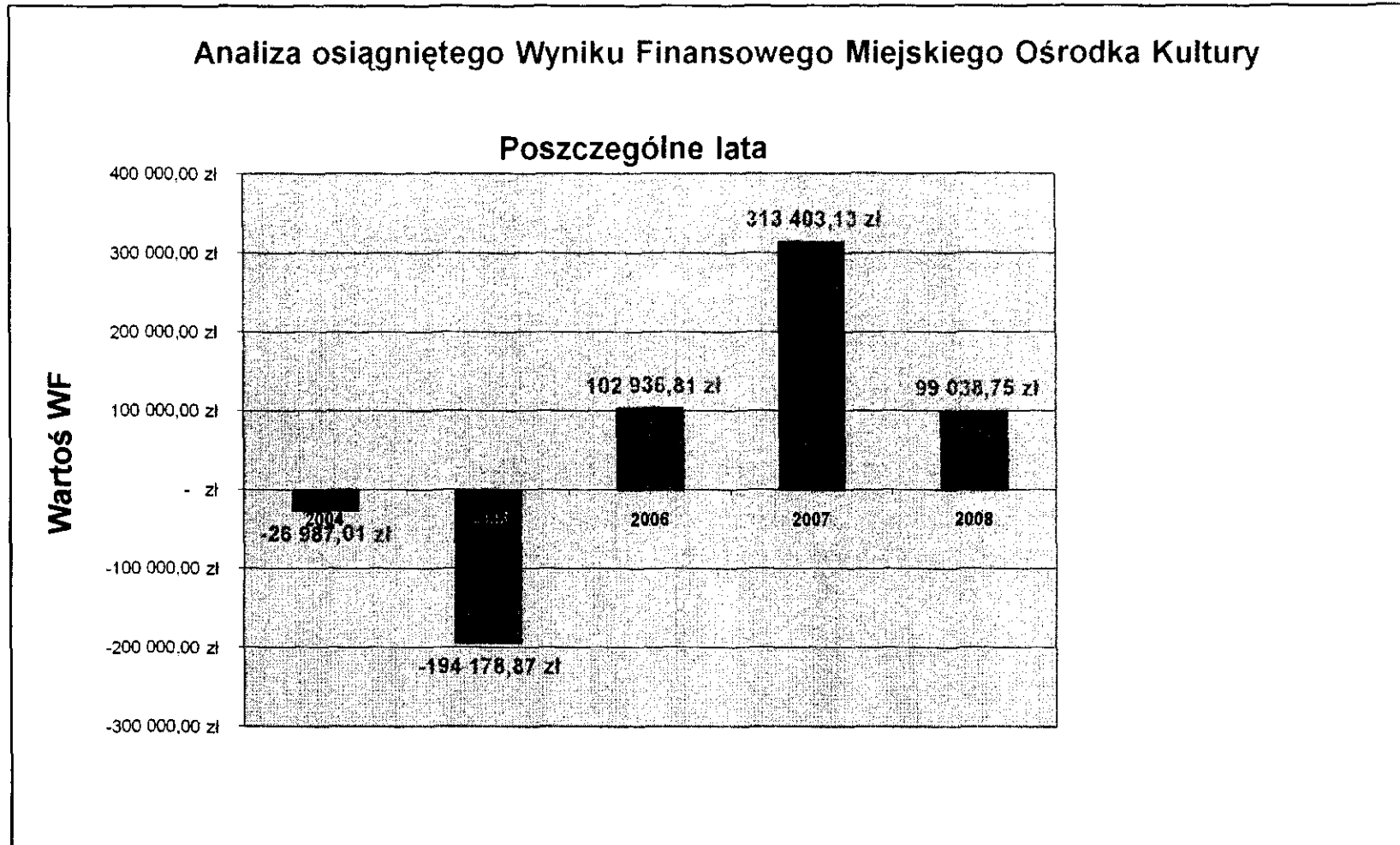

MIEJSKI OŚRODEK KULTURY
w Jastrzębie Zdrój
Główny Księgowy
mgr Beata Lech

MIEJSKI OŚRODEK KULTURY
w Jastrzębie Zdrój
DYREKTOR
mgr Janusz Jurczak

**Zestawienie otrzymanych przez Miejski Ośrodek Kultury w Jastrzębiu
Zdroju w roku 2008 dotacji i subwencji**

Lp	2008			Uwagi
	Od kogo	Cel	Kwota	
1	Urząd Miasta Jastrzębie Zdrój		3 494 830,00 zł	
		Działalność podstawowa ogółem Dotacja podmiotowa	3 494 830,00 zł 3 494 830,00 zł	
2	Pozostałe dotacje		- zł	
			- zł	
			- zł	
OGÓLEM OTRZYMANE DOTACJE			3 494 830,00 zł	

MIEJSKI OŚRODEK KULTURY
w Jastrzębiu Zdroju
Główny Księgowy
mgr Ewelina Lach

MIEJSKI OŚRODEK KULTURY
w Jastrzębiu Zdroju
DYREKTOR

mgr Janusz Jurczak

MIEJSKI OŚRODEK KULTURY
 Al. Piłsudskiego 27
 44-335 Jastrzębie Zdrój
 tel. 032 747-17-924, 47-18-930
 NIP 833-10-45 005, Regon 276656525

**Zestawienie zmian wartości inwestycji długoterminowych
 Miejskiego Ośrodka Kultury w Jastrzębiu Zdroju na dzień 31.12.2008 roku**

Element inwestycji krótkoterminowych	Wartość początkowa					
	Stan na początek roku obrotowego	Aktualizacja wartości	Przychody	Przekwalifikowanie	Rozchody/ Likwidacja	Stan na koniec roku obrotowego
1	2	3	4	5	6	7
Nieruchomości	- zł					- zł
Wartości niematerialne i prawne	- zł					- zł
Dzieła sztuki	14 400,00 zł		- zł	- zł		14 400,00 zł
Udziały i akcje	- zł					- zł
Inne papiery wartościowe	- zł					- zł
Udzielone pożyczki	- zł					- zł
Inne składniki aktywów finansowych	- zł					- zł
Inne inwestycje krótkoterminowe	- zł					- zł
Inwestycje krótkoterminowe łącznie	14 400,00 zł	- zł	- zł	- zł	- zł	14 400,00 zł

MIEJSKI OŚRODEK KULTURY
 w Jastrzębiu Zdroju
 Główny księgowy
 mgr Beata Lach

MIEJSKI OŚRODEK KULTURY
 w Jastrzębiu Zdroju
 DYREKTOR

mgr Janusz Jurczak

EJSKI OŚRODEK KULTURY
Al. Piłsudskiego 27
44-335 Jastrzębie Zdrój
tel. 032 / 47-17-924, 47-18-980
P 633-10-45-686, Regon 276656525

**Zestawienie danych o stanie długoterminowych rozliczeń międzyokresowych kosztów
Miejskiego Ośrodka Kultury w Jastrzębiu Zdroju
Stan na dzień 31.12.2008 roku**

Długoterminowe rozliczenia międzyokresowe kosztów	Stan na początek roku obrotowego	Zwiększenia	Przekwalifikowanie do rozliczeń krótkoterminowych	Umorzenie	Stan na koniec roku obrotowego
1	2	3	4	5	7
Wynajem Małej Sali Kinowej	222 864,73 zł	- zł	31 837,82 zł	- zł	191 026,91 zł
Razem długoterminowe rozliczenia międzyokresowe kosztów	222 864,73 zł	- zł	31 837,82 zł	- zł	191 026,91 zł

MIEJSKI OŚRODEK KULTURY
w Jastrzębiu Zdroju
Główny księgowy
mgr Beata Lach

MIEJSKI OŚRODEK KULTURY
w Jastrzębiu Zdroju
DYREKTOR

mgr Janusz Jureczak

**Zestawienie zmian wartości Kapitału (Funduszu) własnego
 Miejskiego Ośrodka Kultury w Jastrzębiu Zdroju na dzień 31.12.2008 roku**

Elementy Kapitału (Funduszu) własnego Jednostki	Zmiany w Kapitale własnym			
	Stan na początek roku obrotowego	Zwiększenie	Zmniejszenie	Stan na koniec roku obrotowego
1	2	4	6	7
Kapitał (fundusz) podstawowy	4 217 185,64 zł			4 217 185,64 zł
Należne wpłaty na kapitał podstawowy (wielkość ujemna)	- zł			- zł
Udziały (akcje) własne (wielkość ujemna)	- zł			- zł
Kapitał (fundusz) zapasowy	- 3 995 542,77 zł	281 556,56 zł		- 3 713 986,21 zł
Kapitał (fundusz) z aktualizacji wyceny	- zł			- zł
Pozostałe kapitały (fundusze) rezerwowe	92 643,13 zł	282 062,82 zł	34 228,33 zł	340 477,62 zł
Zysk (strata) z lat ubiegłych	250 216,25 zł		269 077,75 zł	- 18 861,50 zł
Zysk (strata) netto	313 403,13 zł	99 038,75 zł	313 403,13 zł	99 038,75 zł
Odpisy z zysku netto w ciągu roku obrotowego (wielkość ujemna)	- zł			- zł
Inwestycje krótkoterminowe łącznie	877 905,38 zł	662 658,13 zł	616 709,21 zł	923 854,30 zł

MIEJSKI OŚRODEK KULTURY
 w Jastrzębiu Zdroju
 Główny Księgowy
 mgr Beata Lach

MIEJSKI OŚRODEK KULTURY
 w Jastrzębiu Zdroju
 DYREKTOR

mgr Janusz Jurczak

Zestawienie wskaźników oceny finansowej Miejskiego Ośrodka Kultury w Jastrzębiu Zdroju

Lp	Nazwy grupy i wskaźników	Analiza porównawcza za lata		
		2007	2008	Zmiany 2008/2007
I	Wskaźniki analizy aktywów			
1	Wskaźnik produktywności majątku	4,16	4,39	0,24
2	Wskaźnik unieruchomienia majątku	3,87	4,22	0,35
3	Wskaźnik dynamiki aktywów trwałych	3 986 056,76 zł	4 004 327,84 zł	100,46%
4	Wskaźnik dynamiki aktywów obrotowych	1 030 545,24 zł	949 552,09 zł	92,14%
II	Wskaźniki analizy struktury pasywów			
1	Wskaźnik udziału kapitałów własnych	17,50%	18,65%	1,15%
III	Wskaźniki analizy rentowności kapitału			
1	Wskaźnik rentowności kapitału własnego (ROE)	35,70%	10,72%	-24,98%
2	Wskaźnik rentowności kapitału całkowitego	6,70%	2,81%	-3,89%
IV	Wskaźniki przyczynowej oceny rentowności			
1	Rentowność obrotu - sprzedaży	40,36%	12,57%	-27,79%
2	Obrotowość kapitału	0,15	0,16	0,00
3	Struktura Kapitału	571,43%	536,22%	-35,21%
4	Rentowność aktywów (ROA)	6,25%	2,00%	-4,25%
V	Wskaźniki oceny prawidłowości finansowania środków			
1	Wskaźnik pokrycia środków trwałych kapitałem własnym I stopnia	23,22%	24,12%	0,90%
2	Wskaźnik pokrycia majątku trwałego kapitałem stałym II stopnia	7,88%	21,07%	13,18%
3	Wskaźnik pokrycia majątku trwałego kapitałem całkowitym	125,85%	123,71%	-2,14%
4	Kapitał pracujący (Working Capital)	594 873,42 zł	520 474,91 zł	- 74 398,51 zł
5	Wskaźnik udziału kapitału pracującego w finansowaniu majątku obrotowego	57,72%	54,81%	-2,91%
6	Relacja kapitału obrotowego do majątku netto	20,54%	19,17%	-1,37%
VI	Wskaźniki płynności finansowej			
1	Wskaźnik płynności finansowej I stopnia	167,19%	142,19%	-25,00%
2	Wskaźnik płynności finansowej II stopnia (Quick ratio)	220,18%	212,45%	-7,73%
3	Wskaźnik płynności finansowej III stopnia (Current ratio)	220,18%	212,45%	-7,73%
VII	Wskaźniki obrotowości (rotacji)			
1	Wskaźnik rotacji należności (w dniach)	109	140	31
2	Wskaźnik rotacji kapitału (w razach)	0,15	0,16	0,00

Analiza produktywności majątku MOK

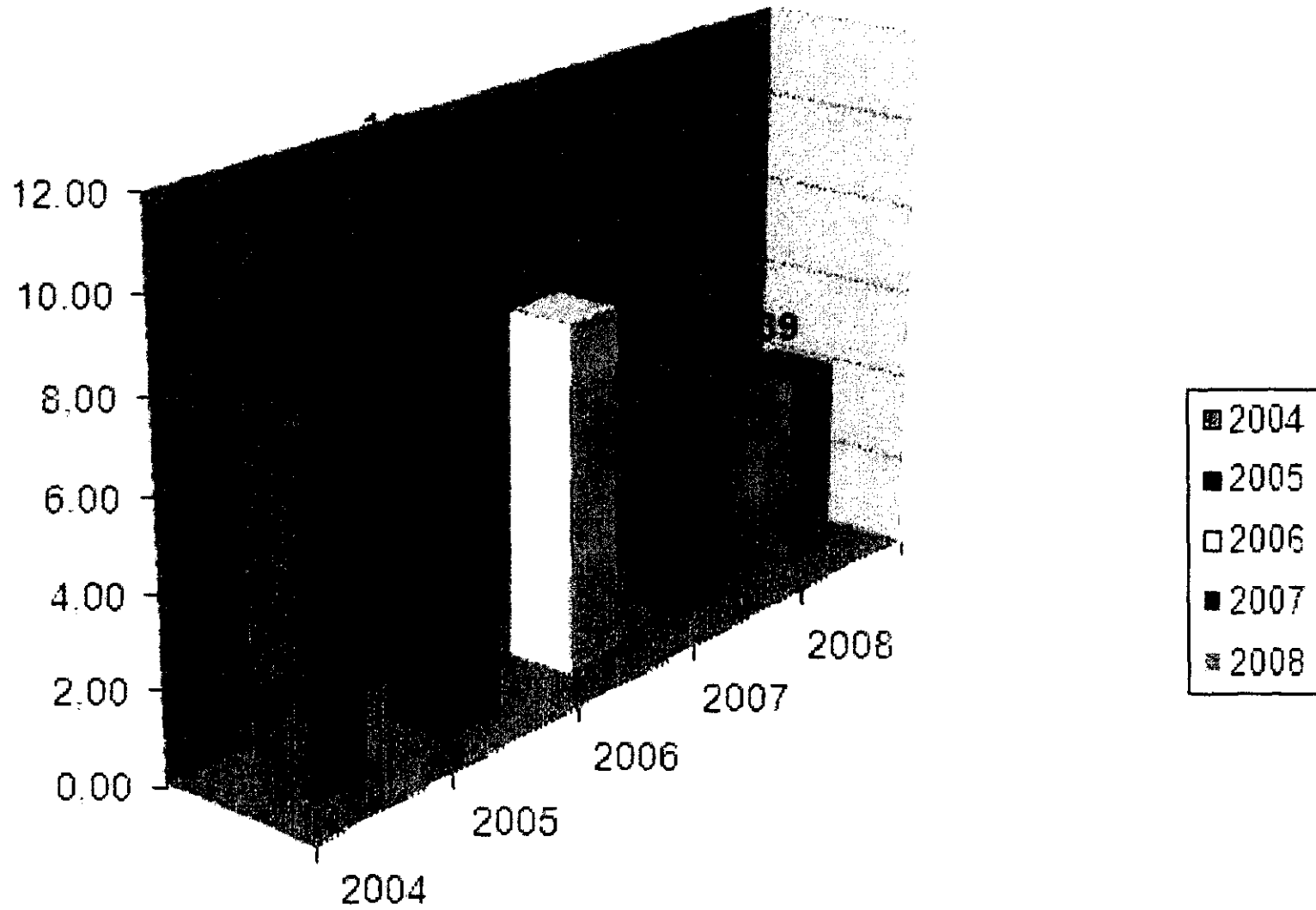

Analiza unieruchomienia majątku MOK

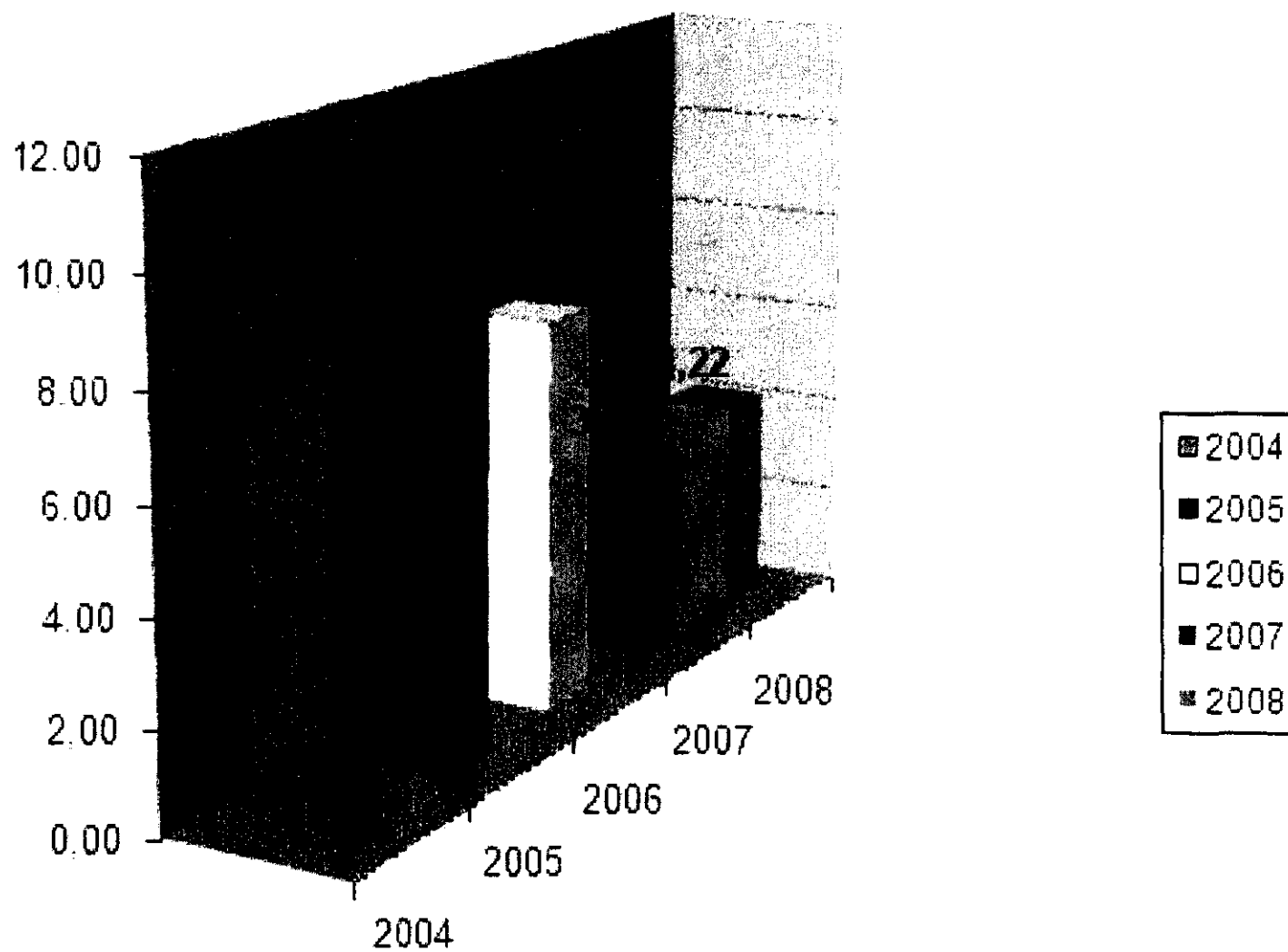

Analiza dynamiki aktywów trwałych MOK

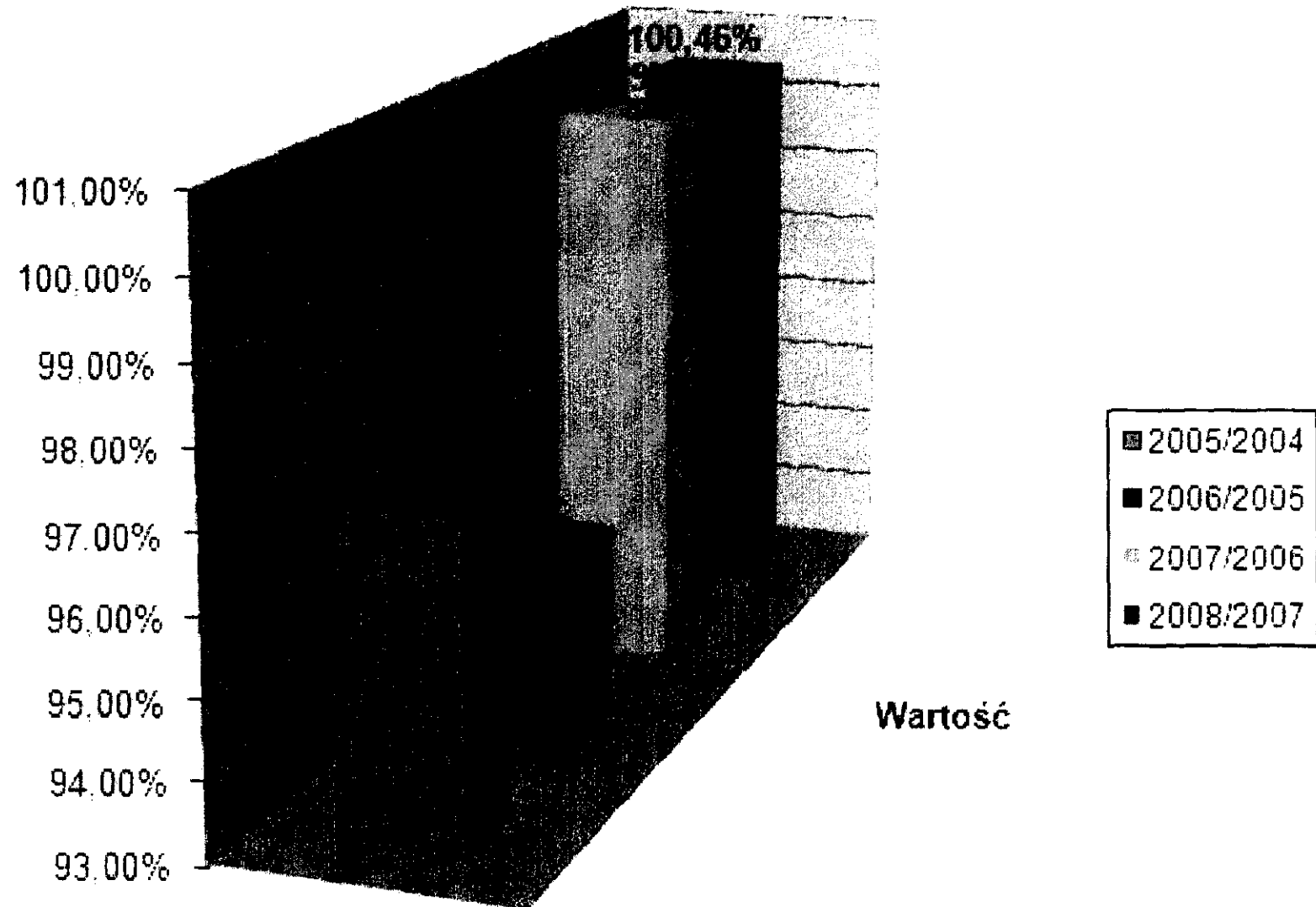

Analiza dynamiki aktywów obrotowych MOK

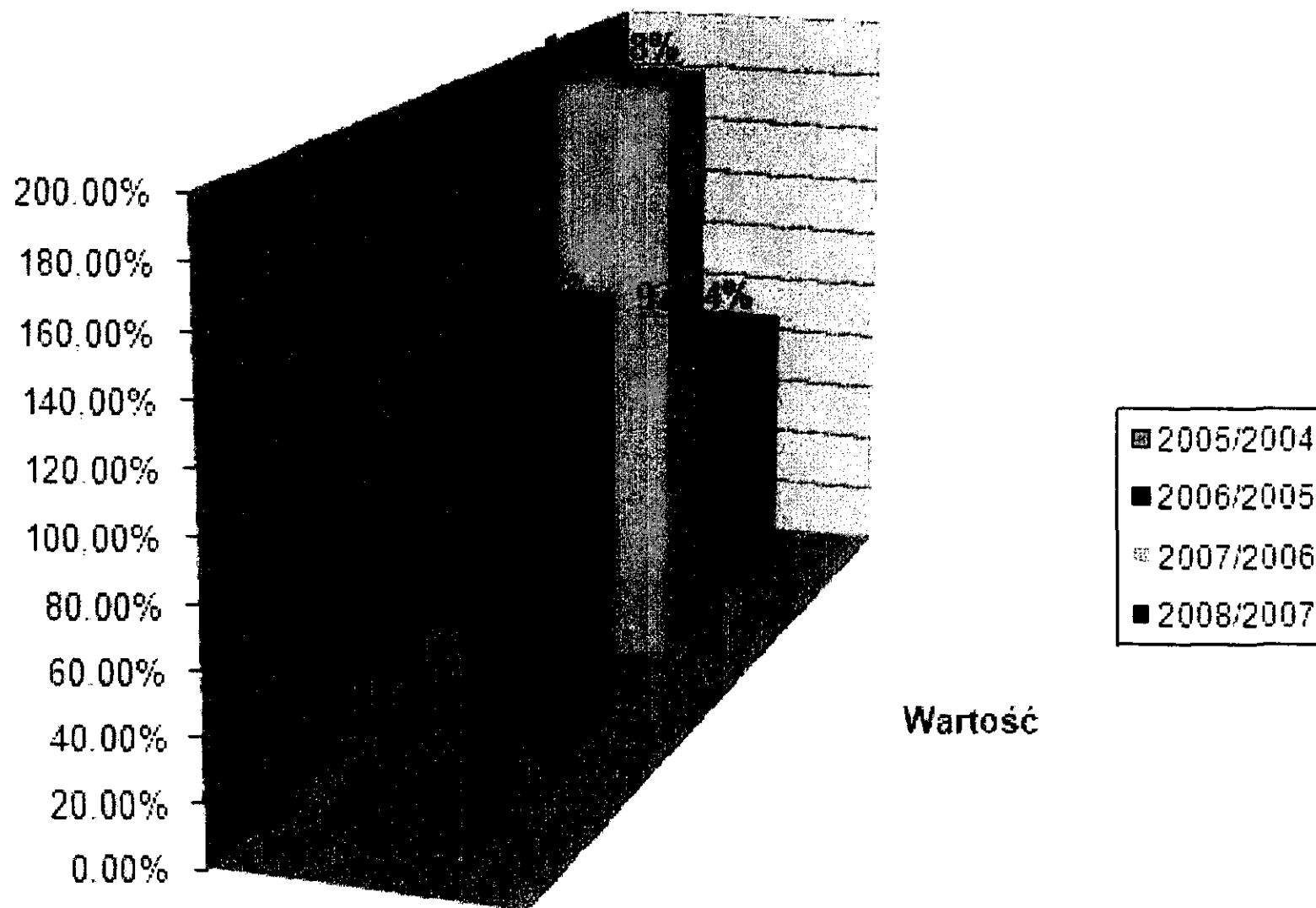

Analiza udziału kapitałów własnych MOK

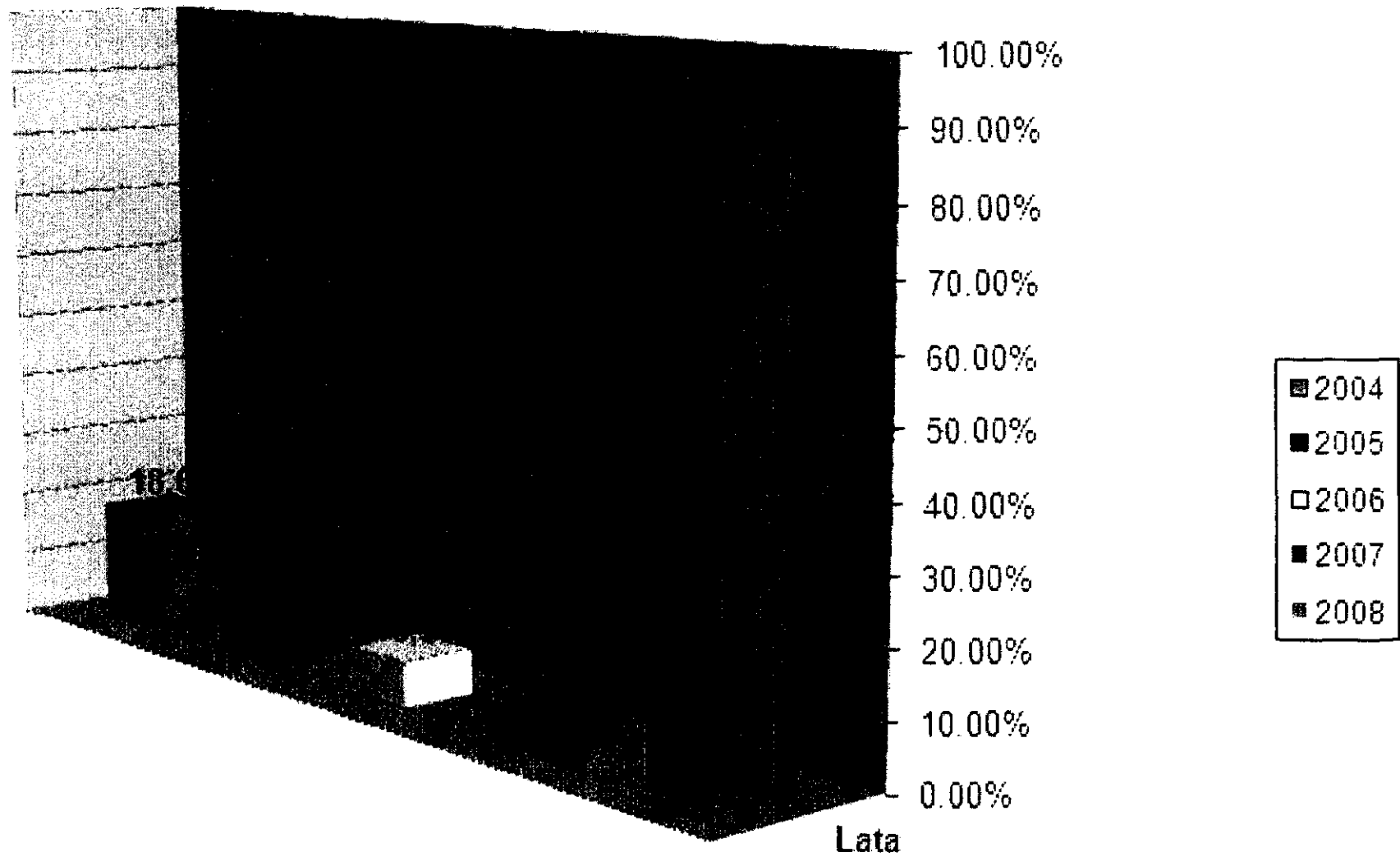

Analiza rentowności kapitału własnego (ROE) MOK

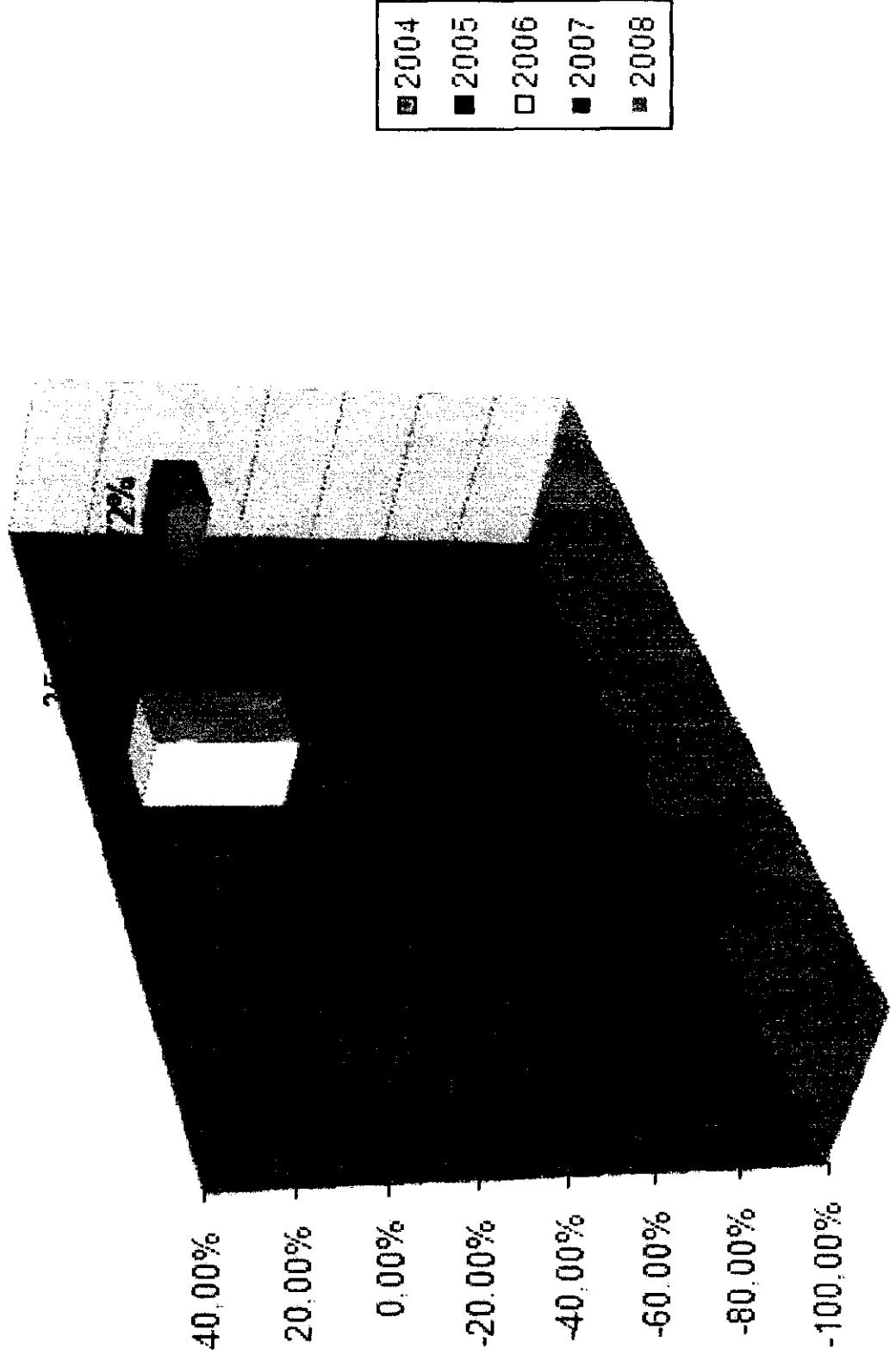

Analiza rentowności kapitału całkowitego MOK

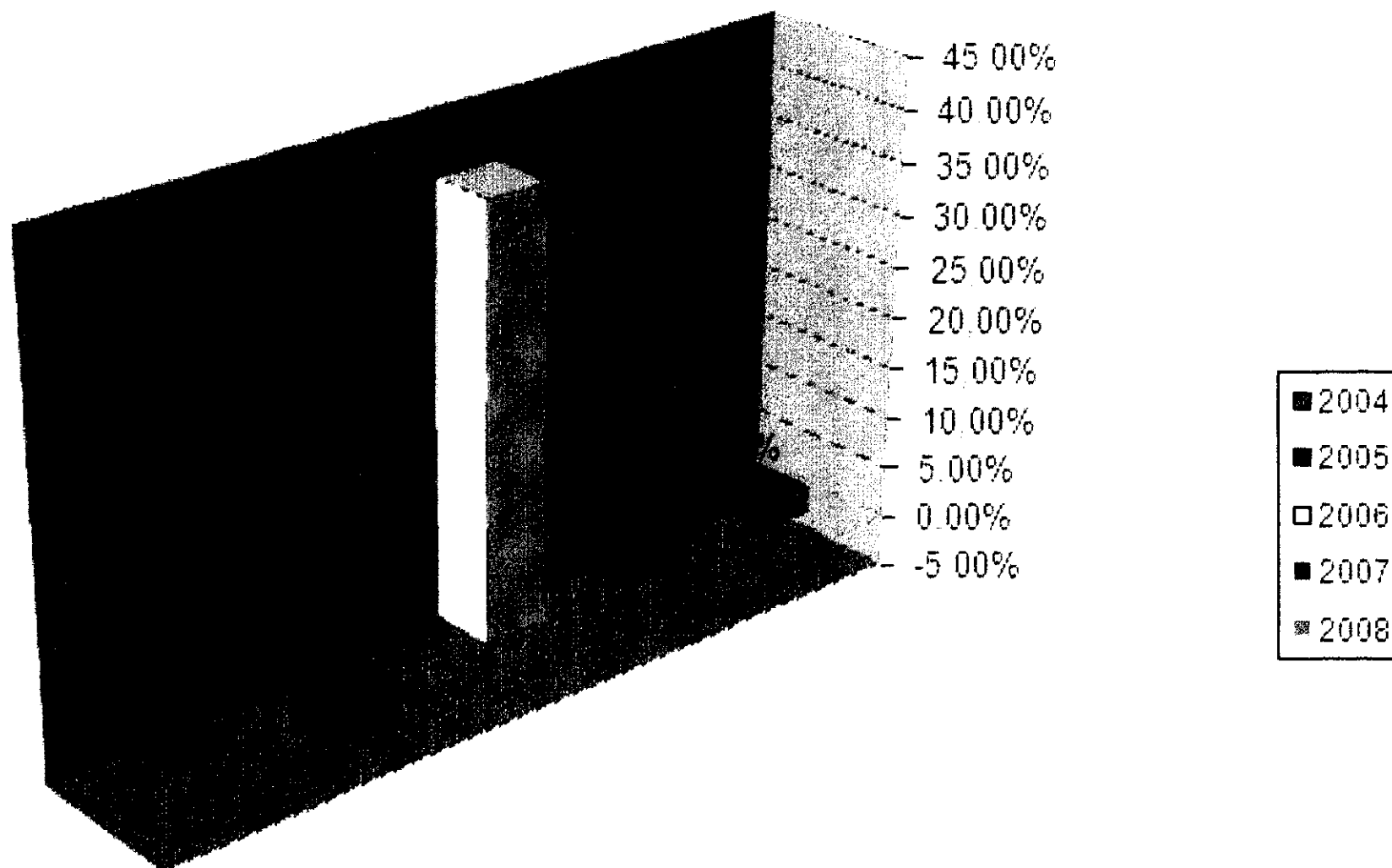

Analiza rentowności obrotu - sprzedaży MOK

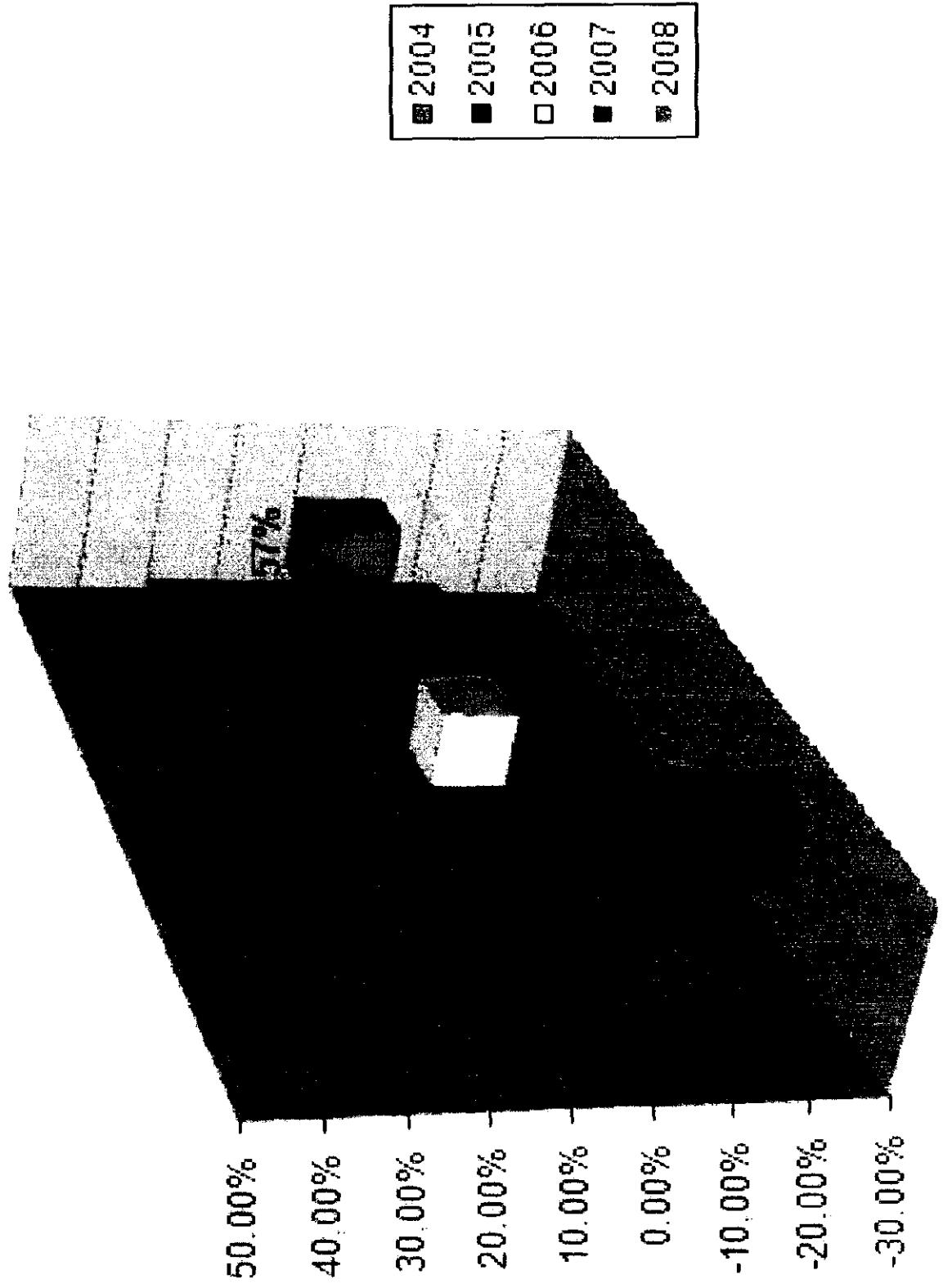

Analiza obrotowości kapitału MOK

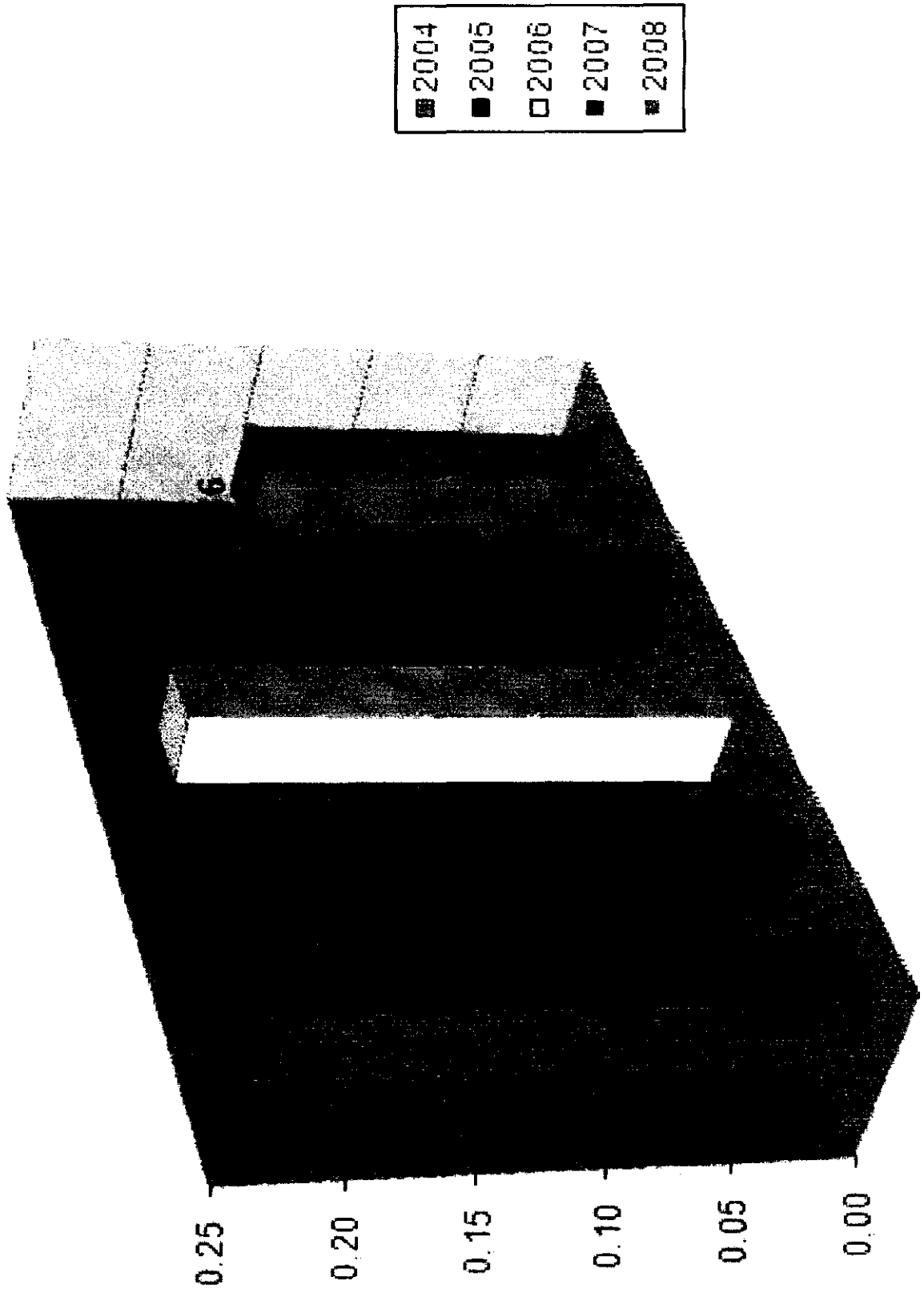

Analiza obrotowości kapitału MOK

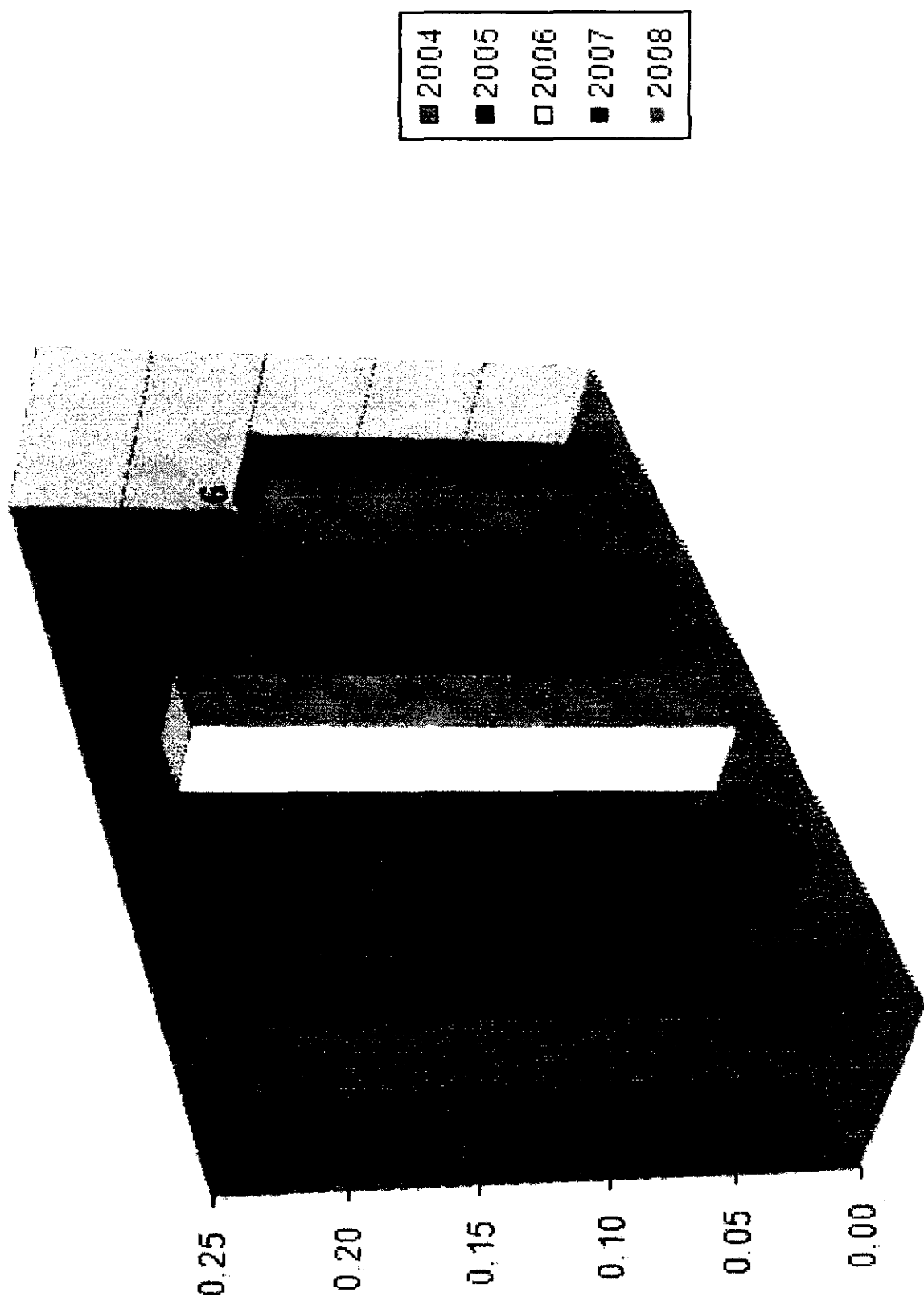

■ 2004
■ 2005
□ 2006
■ 2007
■ 2008

Analiza rentowności aktywów MOK (ROA)

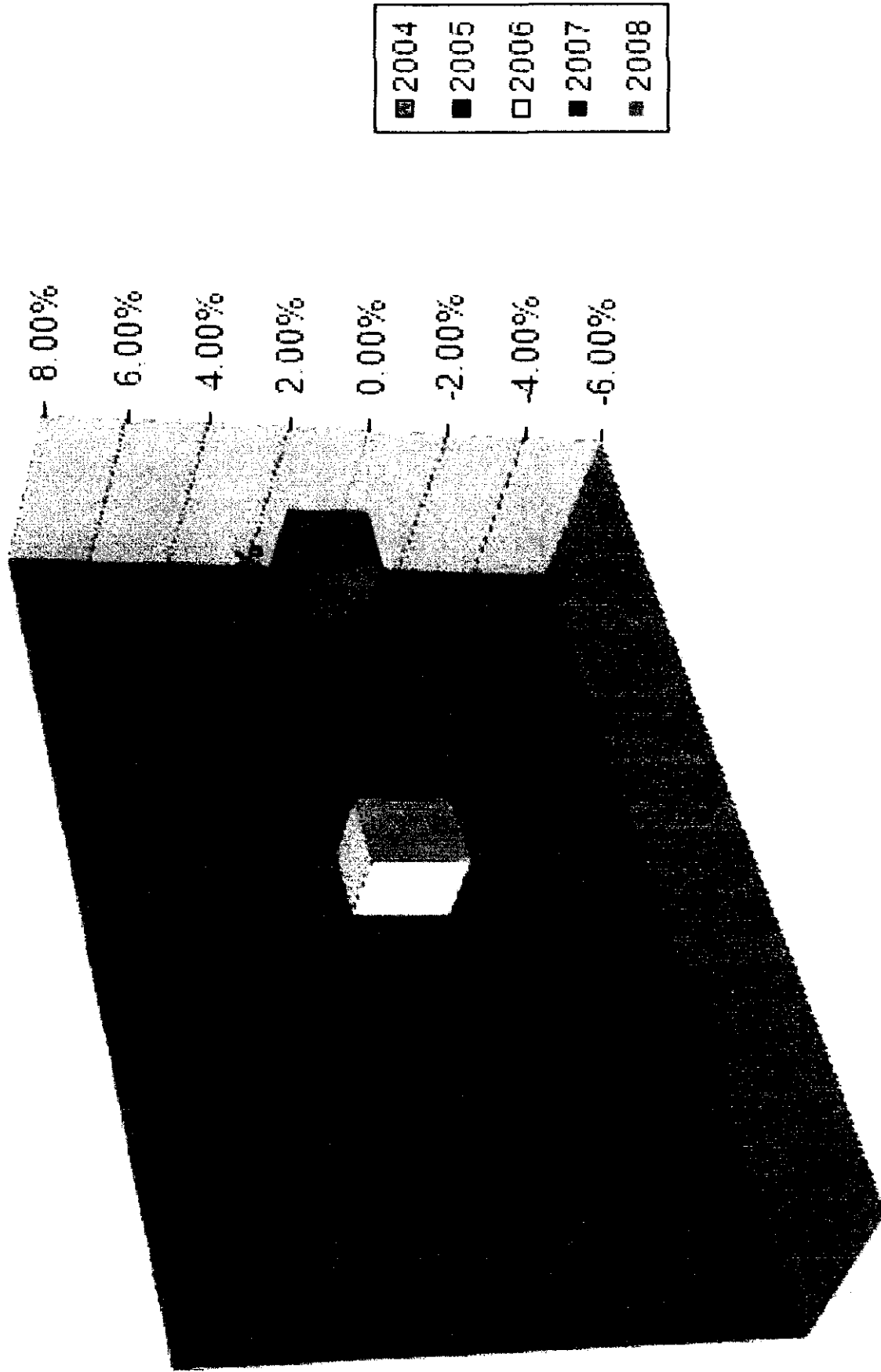

Analiza pokrycia środków trwałych MOK kapitałem własnym I stopnia

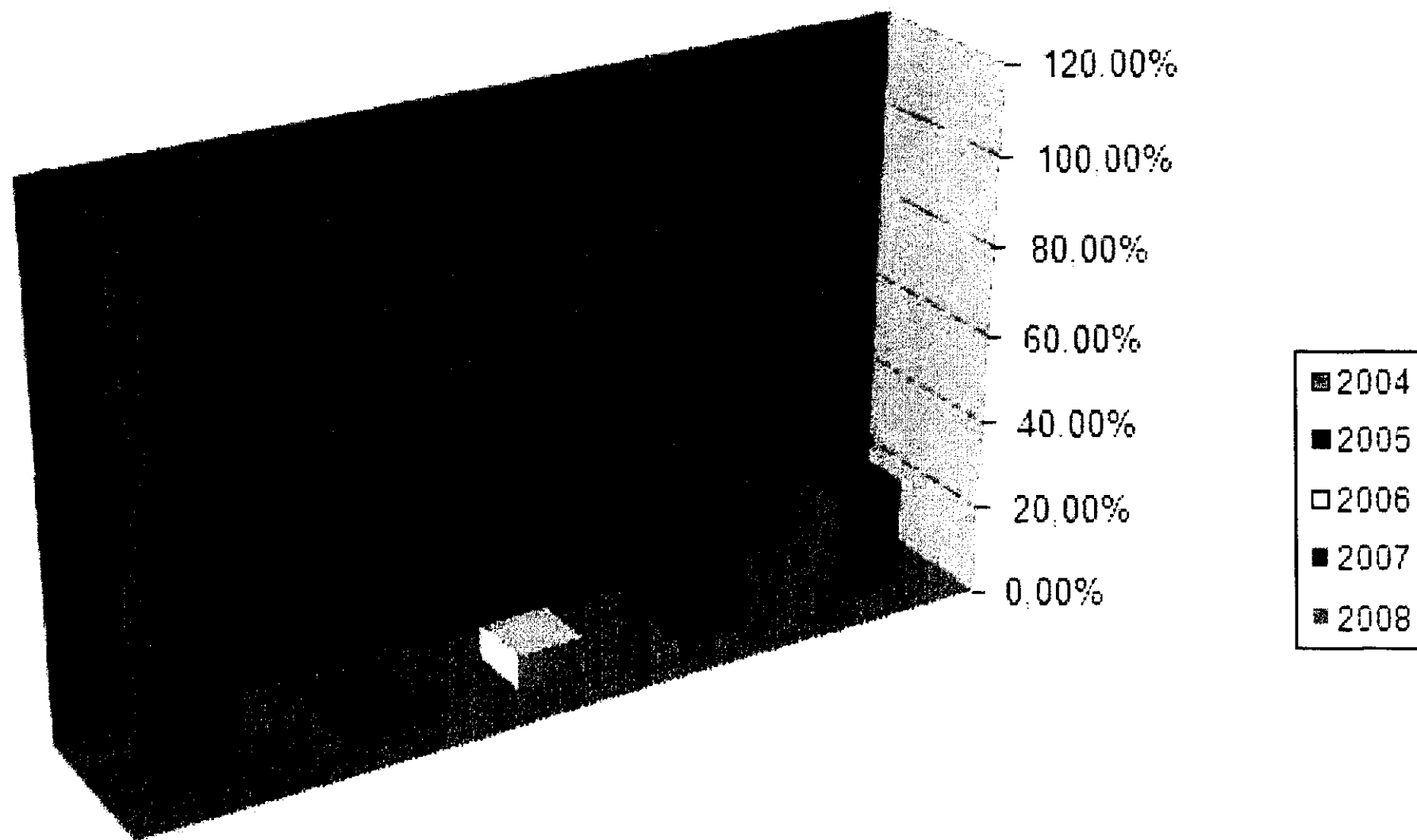

Analiza pokrycia majątku trwałego MOK kapitałem stałym II stopnia

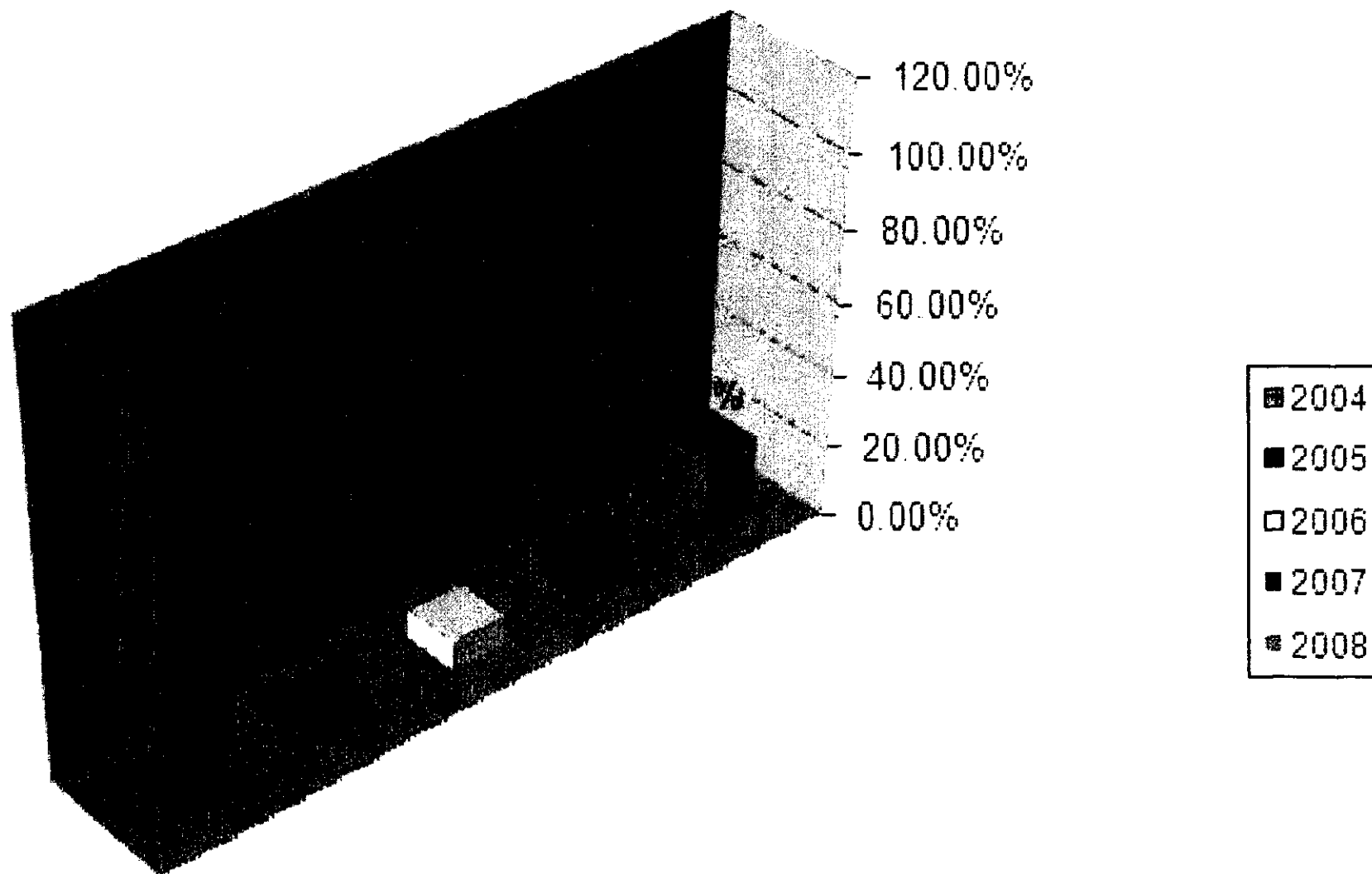

Analiza pokrycia majątku trwałego MOK kapitałem całkowitym

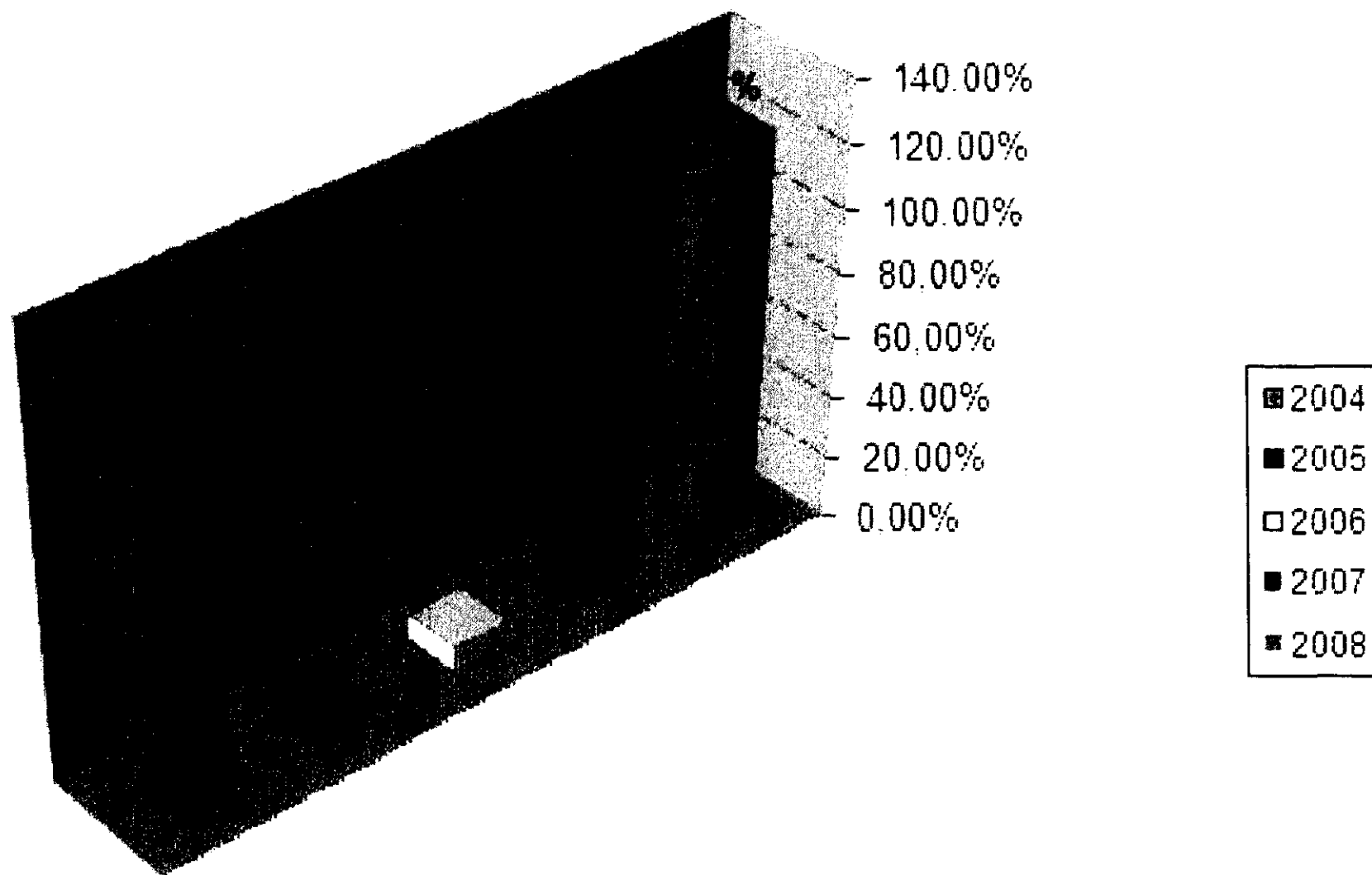

Analiza Kapitału pracującego MOK (Working Capital)

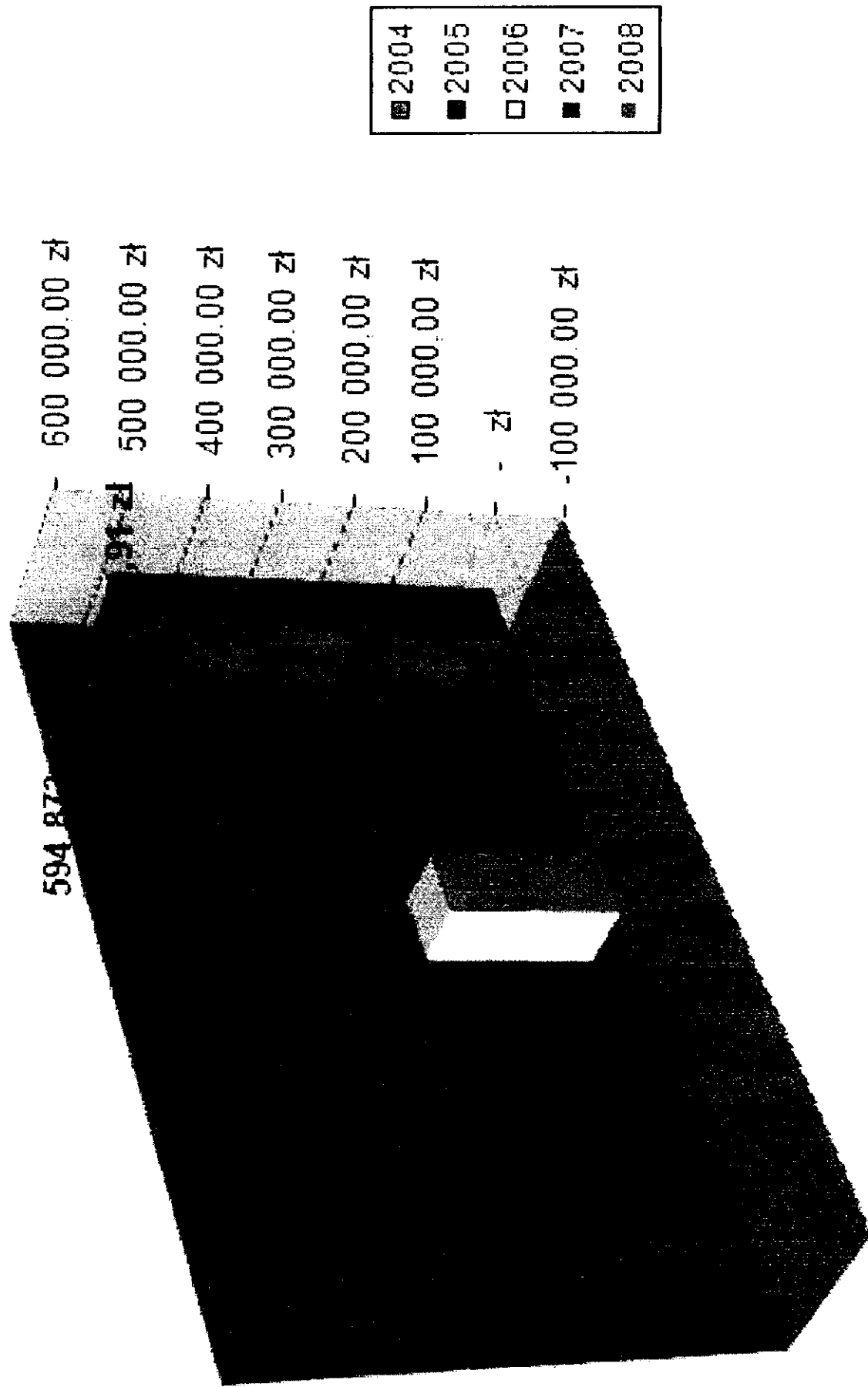

Analiza udziału kapitału pracującego w finansowaniu majątku obrotowego MOK

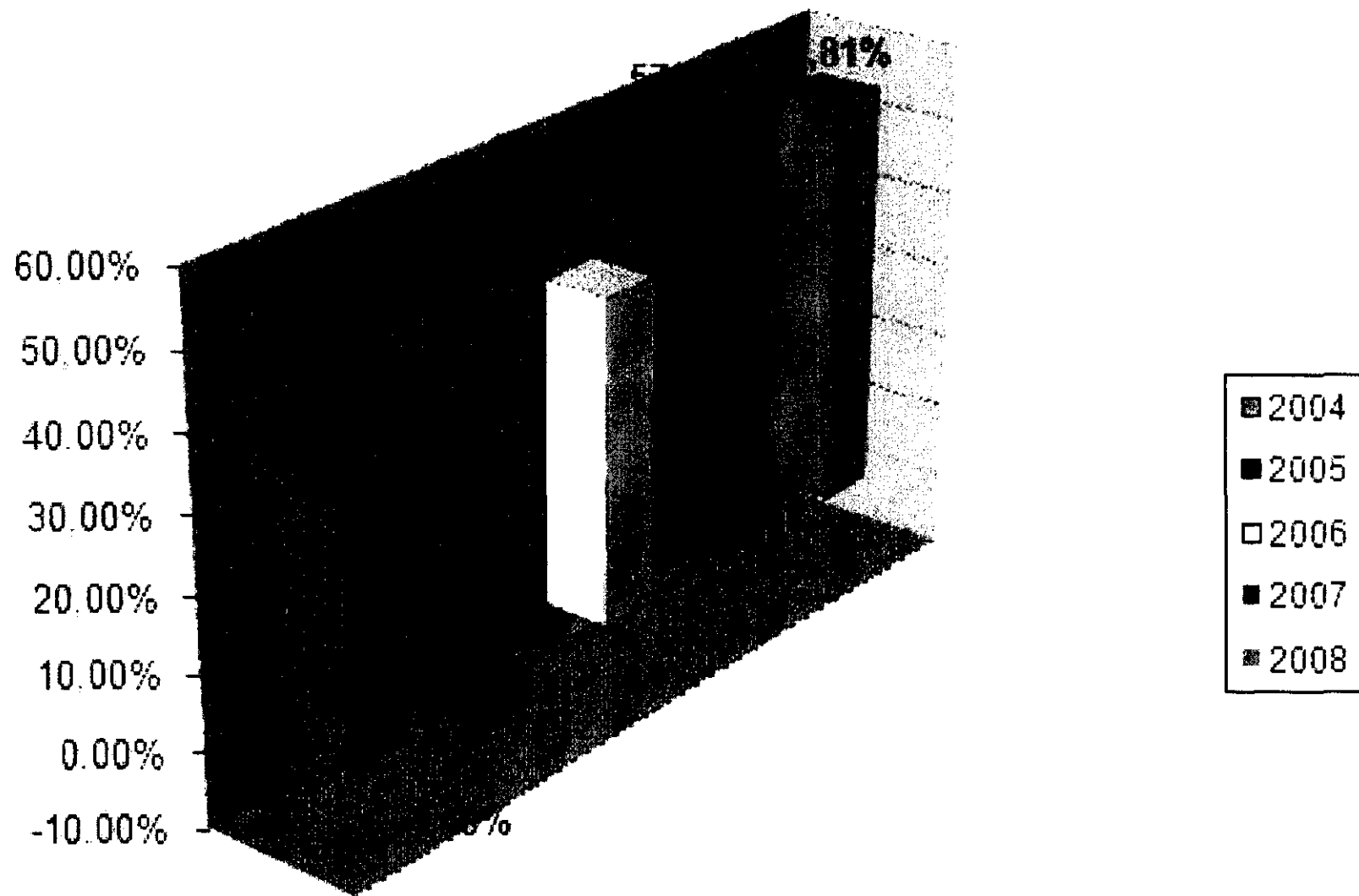

Analiza relacji kapitału obrotowego do majątku netto MOK

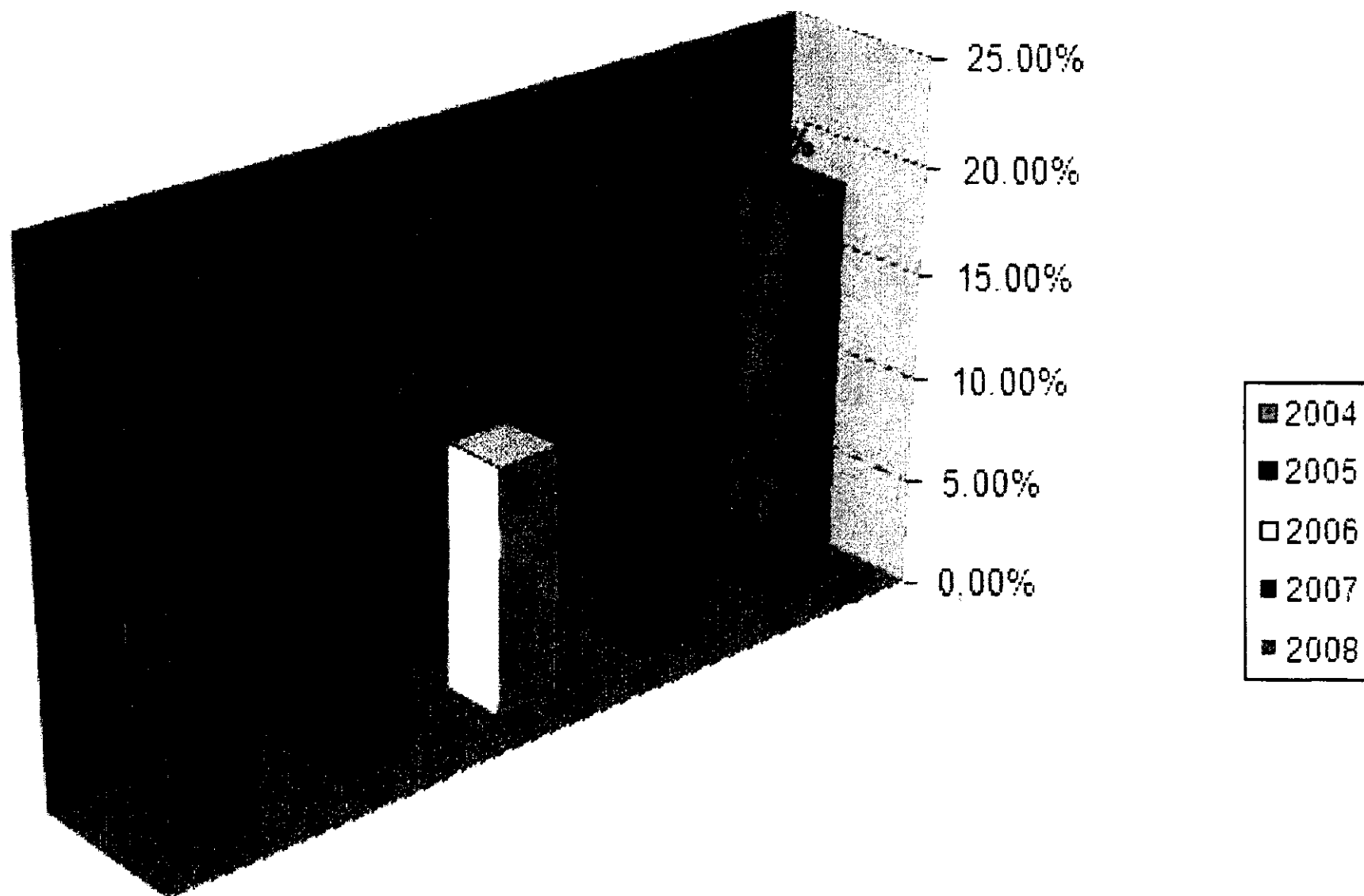

Analiza płynności finansowej I stopnia

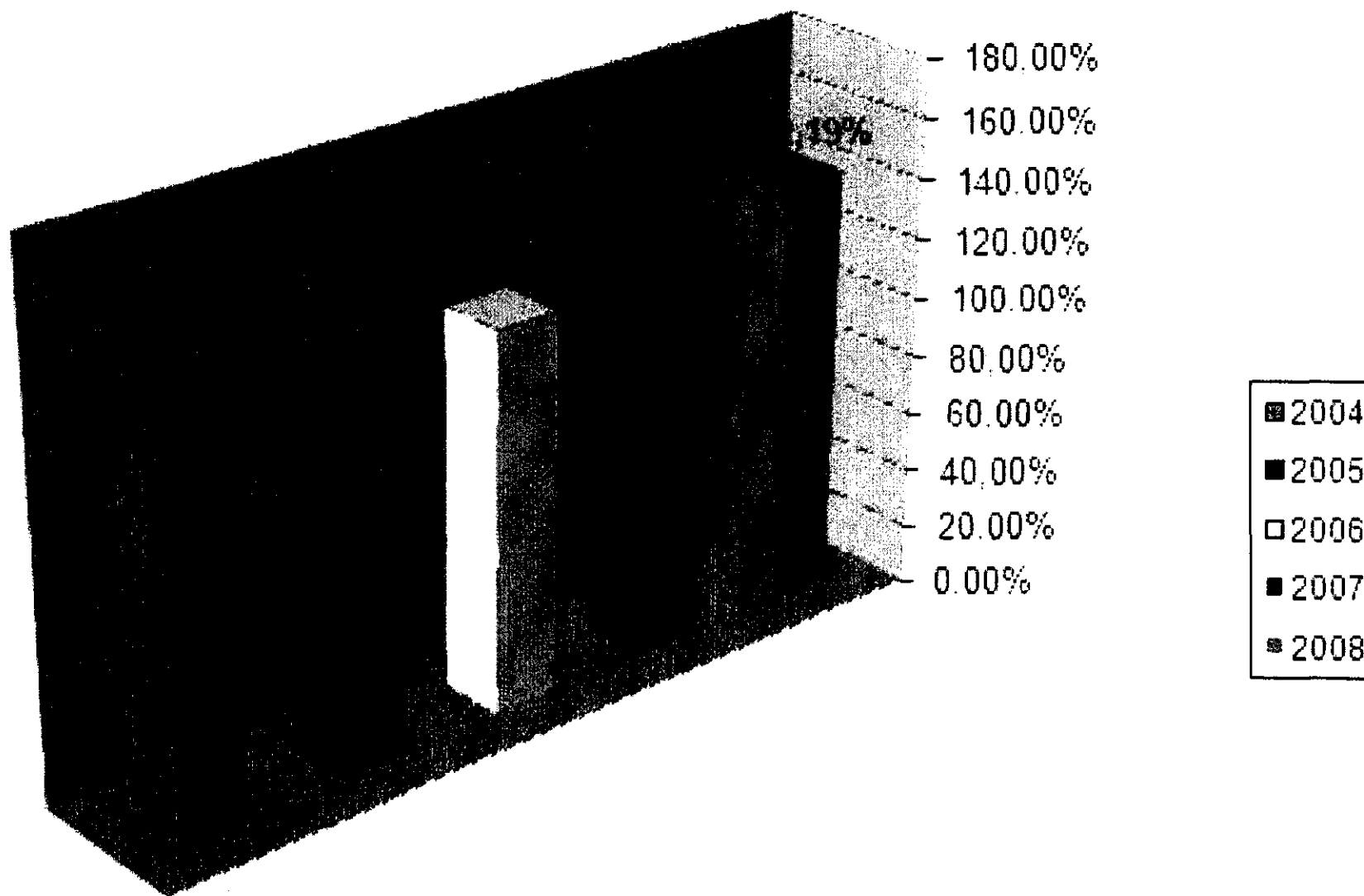

Analiza płynności finansowej II stopnia (Quick ratio)

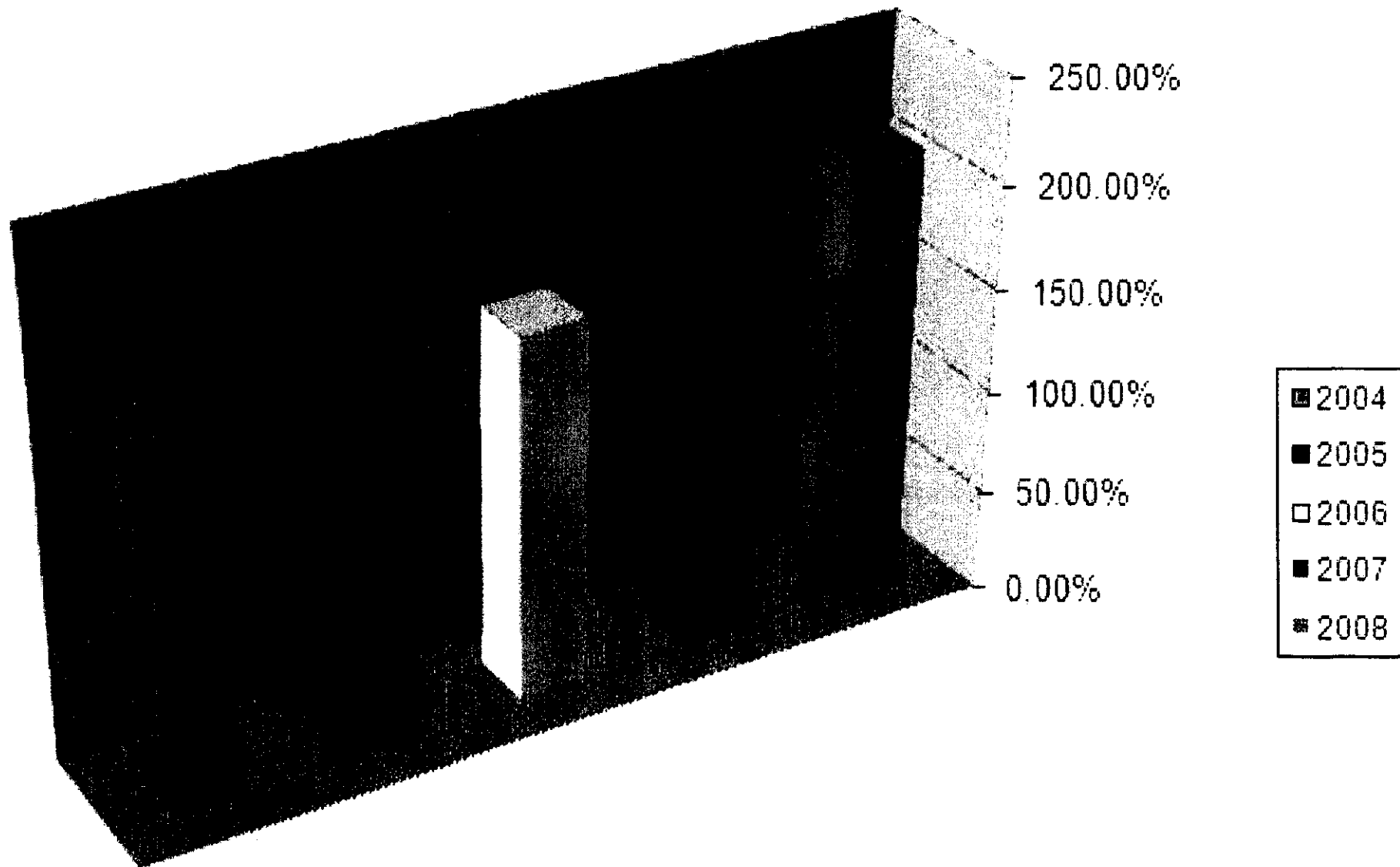

Analiza płynności finansowej III stopnia (Current ratio)

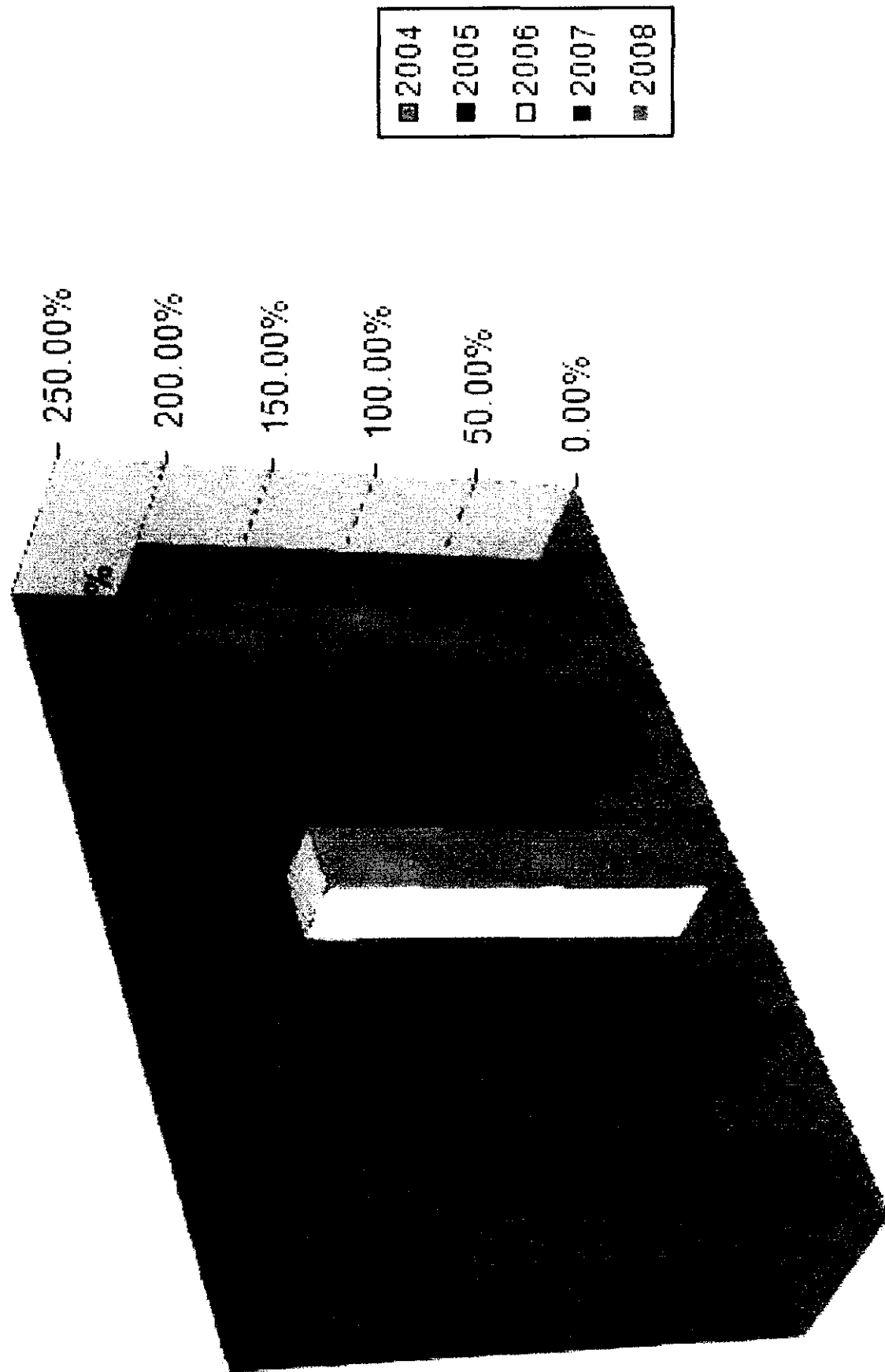

Analiza rotacji należności MOK (w dniach)

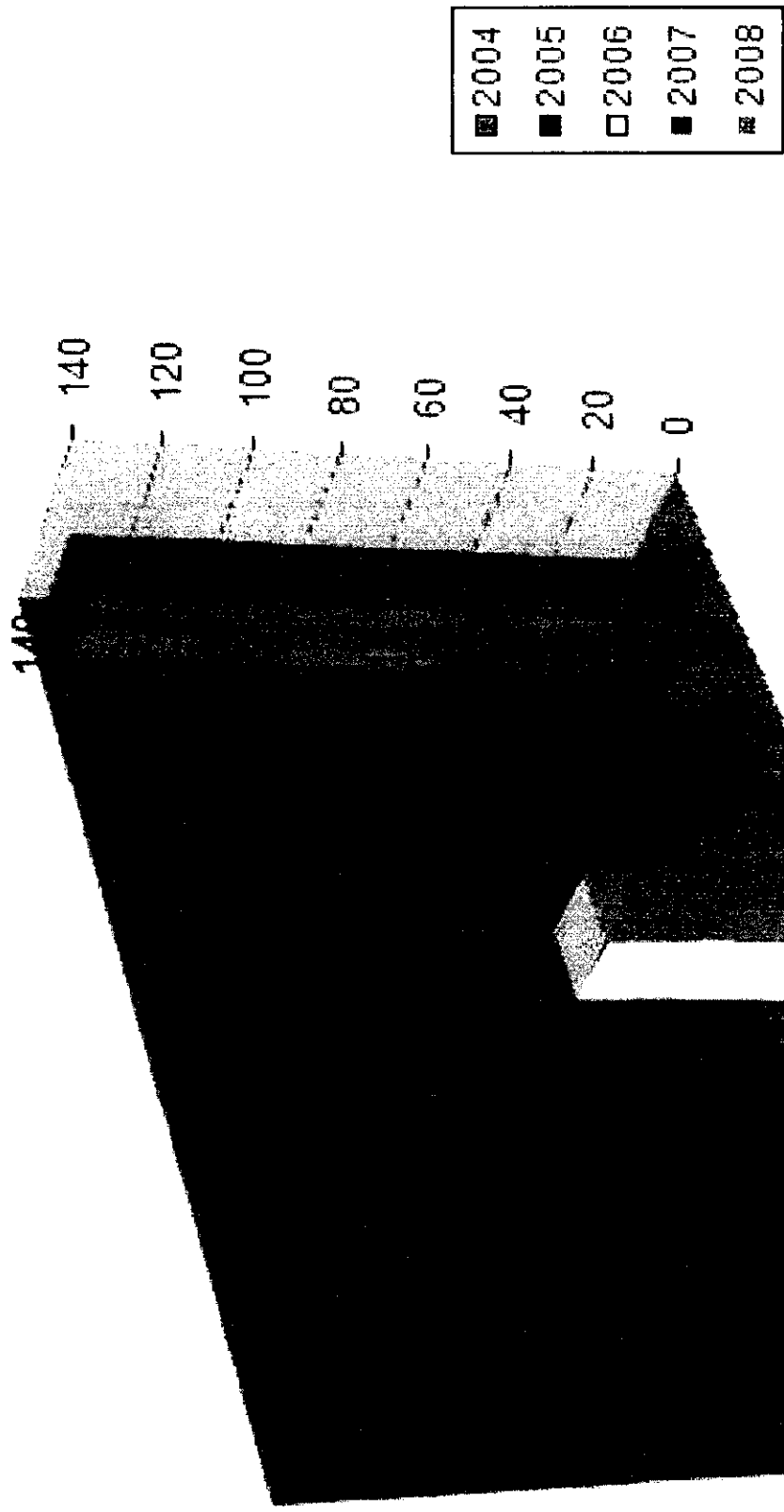

Analiza rotacji kapitału MOK (w razach)

